

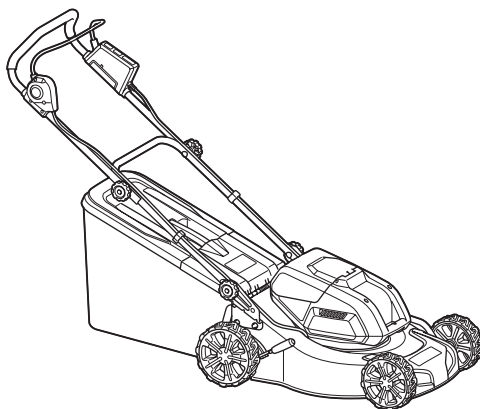

EN	Cordless Lawn Mower	INSTRUCTION MANUAL	7
SL	Akumulatorska kosilnica	NAVODILA ZA UPORABO	17
SQ	Kositëse bari me bateri	MANUALI I PËRDORIMIT	27
BG	Безжична косачка за трева	РЪКОВОДСТВО ЗА ЕКСПЛОАТАЦИЯ	37
HR	Bežična kosilica za travu	PRIRUČNIK S UPUTAMA	48
MK	Безжична косилка	УПАТСТВО ЗА УПОТРЕБА	57
SR	Бежична косилица за траву	УПУТСТВО ЗА УПОТРЕБУ	68
RO	Mașină de tuns iarba fără cablu	MANUAL DE INSTRUCȚIUNI	79
UK	Бездротова газонокосарка	ІНСТРУКЦІЯ З ЕКСПЛУАТАЦІЇ	90
RU	Аккумуляторная Газонокосилка	РУКОВОДСТВО ПО ЭКСПЛУАТАЦИИ	101

DLM460
DLM461



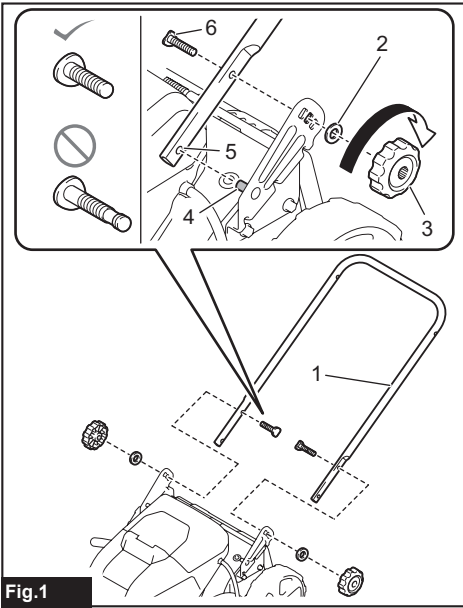

Fig.1

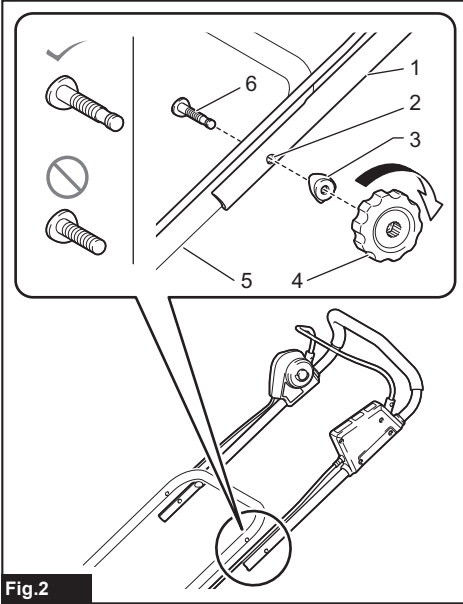

Fig.2

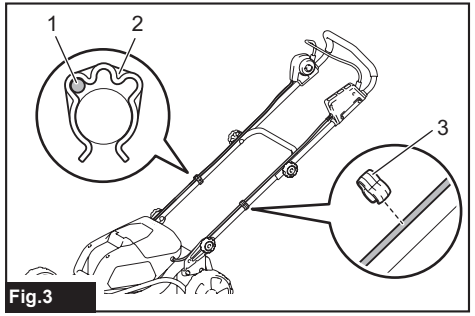

Fig.3

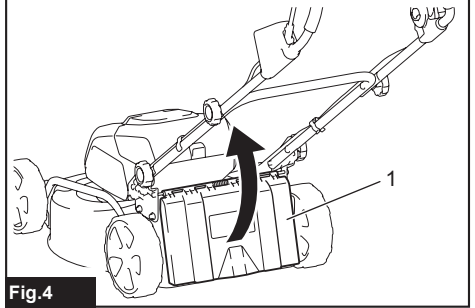

Fig.4

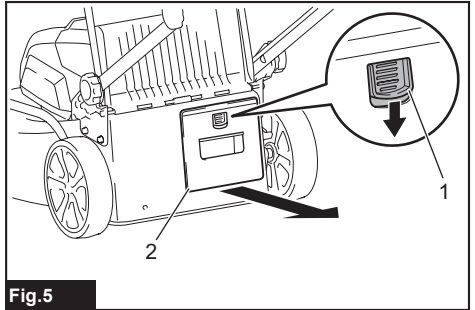

Fig.5

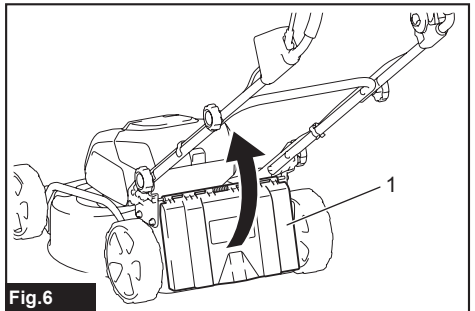

Fig.6

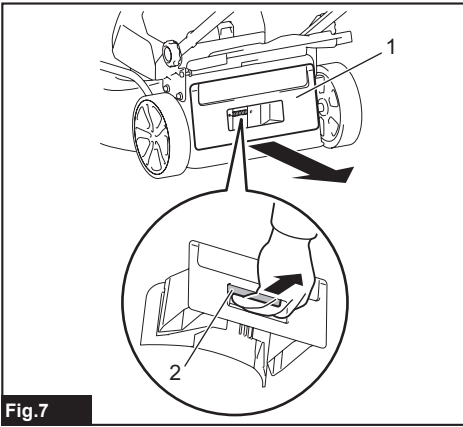

Fig.7

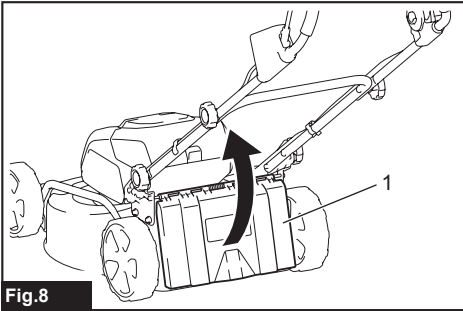

Fig.8

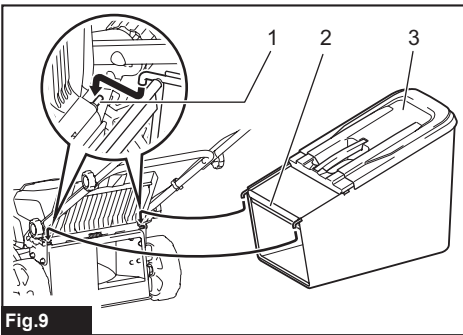

Fig.9

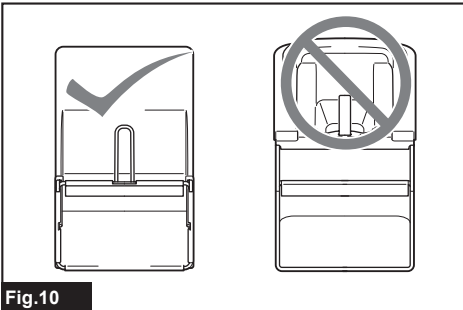

Fig.10

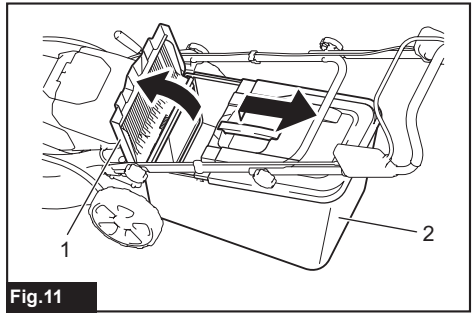

Fig.11

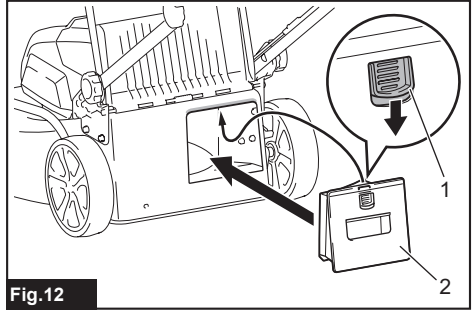

Fig.12

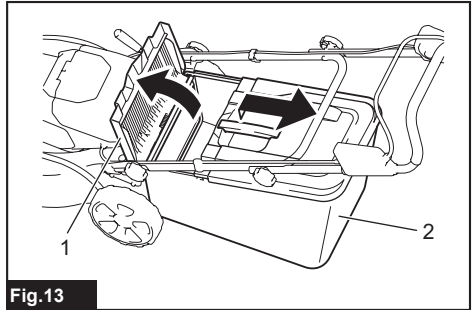

Fig.13

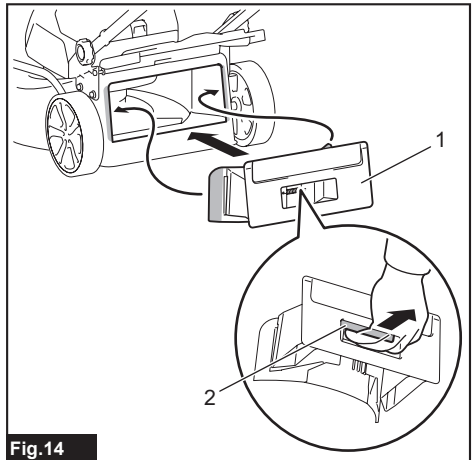

Fig.14

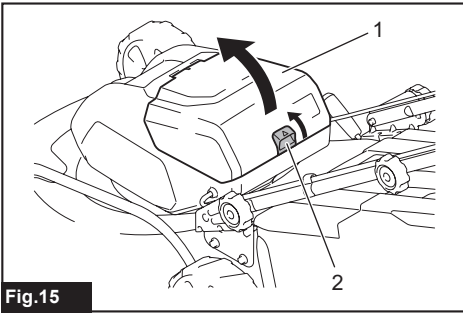

Fig.15

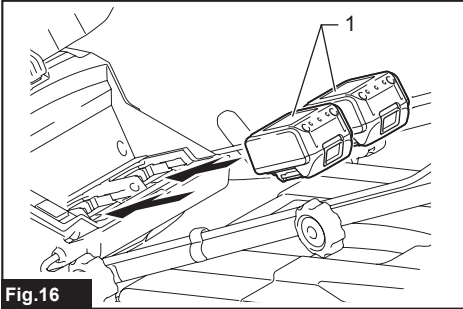

Fig.16

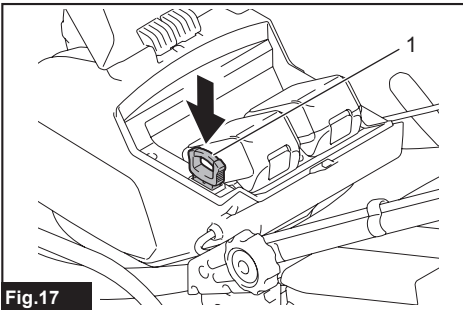

Fig.17

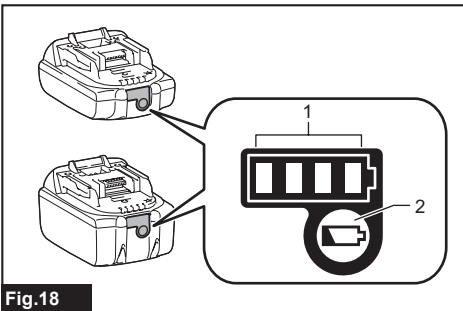

Fig.18

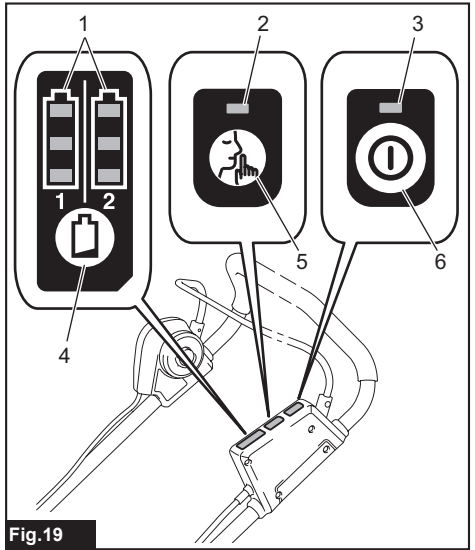

Fig.19

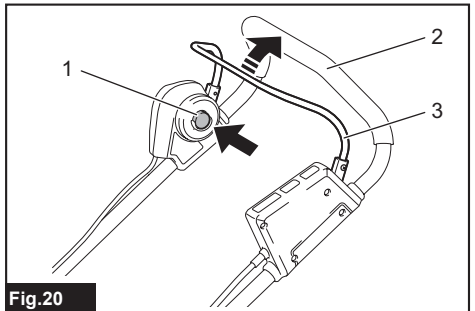

Fig.20

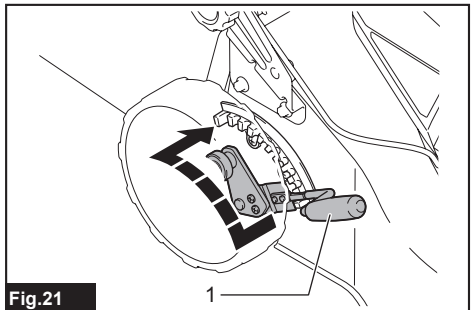

Fig.21

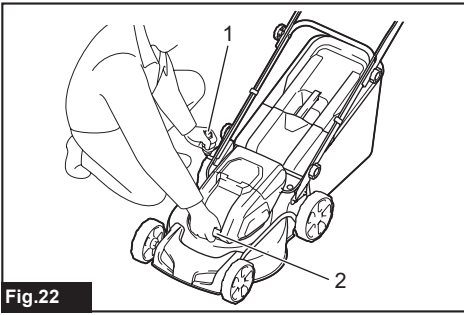

Fig.22



Fig.25

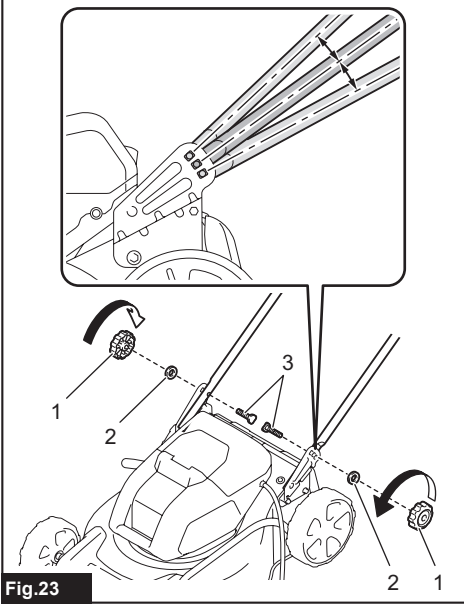

Fig.23

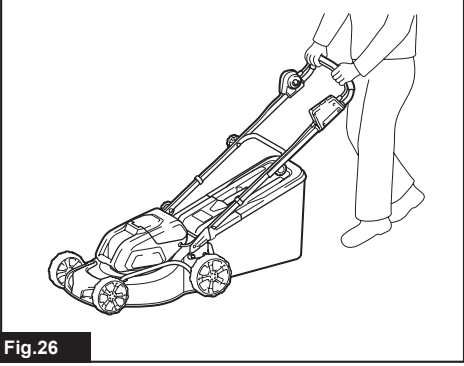

Fig.26

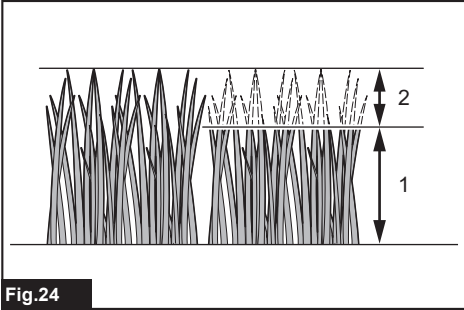

Fig.24

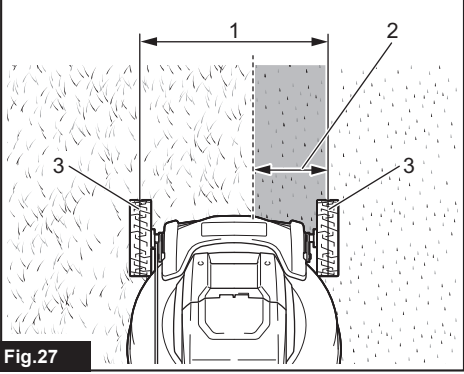

Fig.27

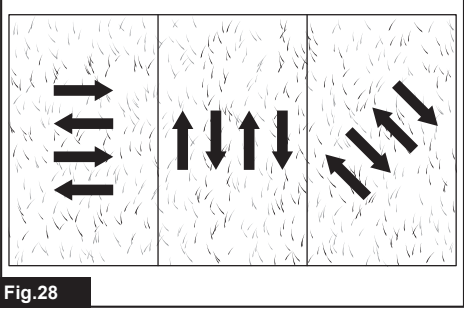

Fig.28

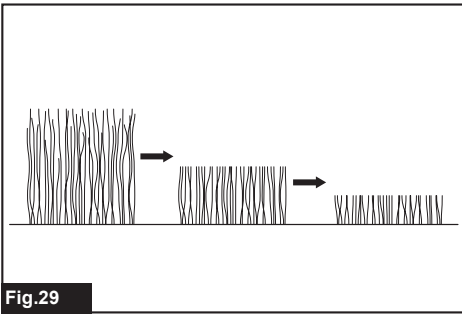

Fig.29

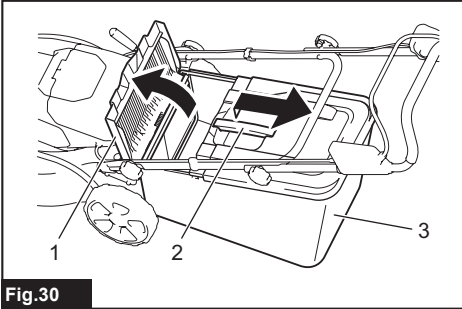

Fig.30

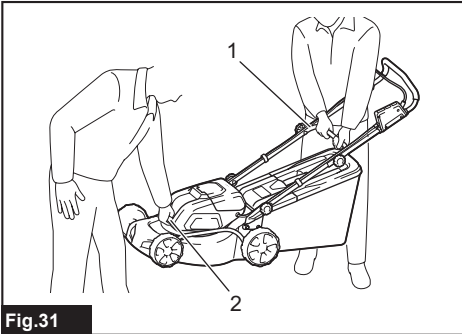

Fig.31

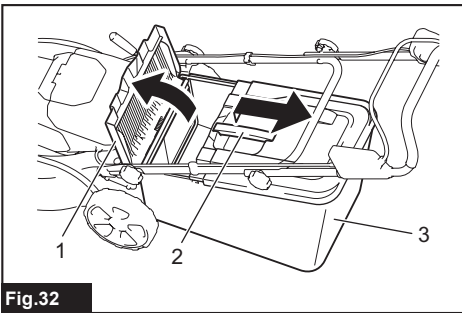

Fig.32

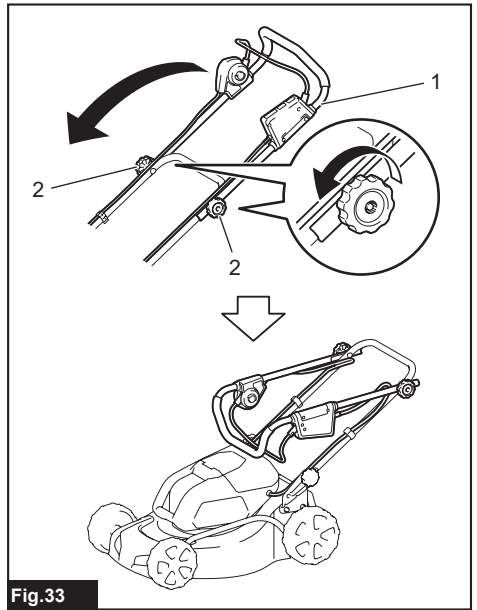

Fig.33

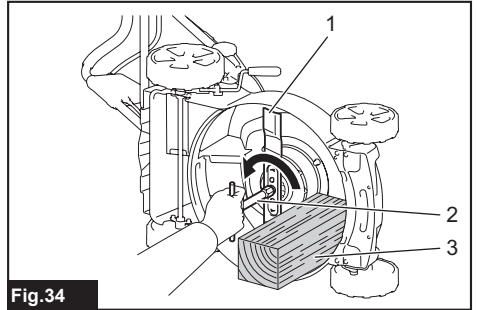

Fig.34

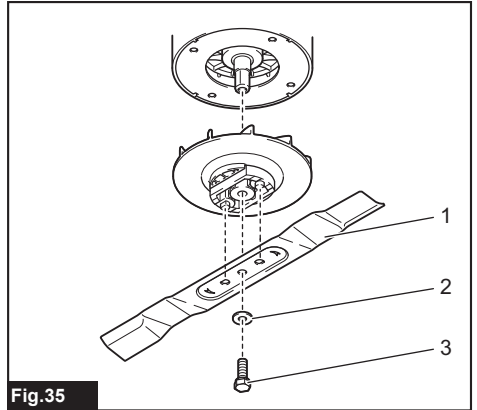

Fig.35

SPECIFICATIONS

Model:	DLM460	DLM461
Mowing width (blade diameter)	460 mm	
No load speed	2,500 min ⁻¹	
Maximum speed	3,300 min ⁻¹	
Part number of replacement mower blade	199367-2	
Dimensions (L x W x H)	during operation	L: 1,319 mm to 1,518 mm W: 532 mm H: 879 mm to 1,138 mm
	when stored (without grass basket)	L: 1,004 mm to 1,125 mm W: 532 mm H: 533 mm to 713 mm
Rated voltage	D.C. 36 V	
Net weight	25.3 - 27.6 kg	25.2 - 27.2 kg
Protection degree	IPX4	

- Due to our continuing program of research and development, the specifications herein are subject to change without notice.
- Specifications and battery cartridge may differ from country to country.
- The weight may differ depending on the attachment(s), including the battery cartridge. The lightest and heaviest combinations, according to EPTA-Procedure 01/2014, are shown in the table.

Applicable battery cartridge







BL1815N / BL1820 / BL1820B / BL1830 / BL1830B / BL1840 / BL1840B / BL1850 / BL1850B / BL1860B

- Some of the battery cartridges listed above may not be available depending on your region of residence.

⚠ WARNING: Only use the battery cartridges listed above. Use of any other battery cartridges may cause injury and/or fire.

Symbols

The followings show the symbols used for the equipment. Be sure that you understand their meaning before use.

	Take particular care and attention.
	Read instruction manual.
	Danger; be aware of thrown objects.
	The distance between the tool and bystanders must be at least 15 m.
	Never put your hands and feet near the blade under the mower. Blades continue to rotate after the motor is switched off.
	Remove the lock key before inspecting, adjusting, cleaning, servicing, leaving and storing the mower.
 Ni-MH Li-ion	Only for EU countries Do not dispose of electric equipment or battery pack together with household waste material! In observance of the European Directives, on Waste Electric and Electronic Equipment and Batteries and Accumulators and Waste Batteries and Accumulators and their implementation in accordance with national laws, electric equipment and batteries and battery pack(s) that have reached the end of their life must be collected separately and returned to an environmentally compatible recycling facility.

Intended use

The machine is intended for lawn mowing.

Noise

The typical A-weighted noise level determined according to EN60335-2-77:

Model DLM460

Sound pressure level (L_{pA}): 79 dB(A)

Sound power level (L_{WA}): 91 dB (A)

Uncertainty (K): 3.4 dB(A)

The noise level under working may exceed 80 dB (A).

NOTE: The declared noise emission value(s) has been measured in accordance with a standard test method and may be used for comparing one tool with another.

NOTE: The declared noise emission value(s) may also be used in a preliminary assessment of exposure.

⚠ WARNING: Wear ear protection.

⚠ WARNING: The noise emission during actual use of the power tool can differ from the declared value(s) depending on the ways in which the tool is used especially what kind of workpiece is processed.

⚠ WARNING: Be sure to identify safety measures to protect the operator that are based on an estimation of exposure in the actual conditions of use (taking account of all parts of the operating cycle such as the times when the tool is switched off and when it is running idle in addition to the trigger time).

Vibration

The vibration total value (tri-axial vector sum) determined according to EN60335-2-77:

Model DLM460

Vibration emission (a_h): 2.5 m/s² or less

Uncertainty (K): 1.5 m/s²

NOTE: The declared vibration total value(s) has been measured in accordance with a standard test method and may be used for comparing one tool with another.

NOTE: The declared vibration total value(s) may also be used in a preliminary assessment of exposure.

⚠ WARNING: The vibration emission during actual use of the power tool can differ from the declared value(s) depending on the ways in which the tool is used especially what kind of workpiece is processed.

⚠ WARNING: Be sure to identify safety measures to protect the operator that are based on an estimation of exposure in the actual conditions of use (taking account of all parts of the operating cycle such as the times when the tool is switched off and when it is running idle in addition to the trigger time).

EC Declaration of Conformity

For European countries only

The EC declaration of conformity is included as Annex A to this instruction manual.

SAFETY WARNINGS

Lawn Mower Safety Instructions

⚠ WARNING: Read all safety warnings and all instructions. Failure to follow the warnings and instructions may result in electric shock, fire and/or serious injury.

Save all warnings and instructions for future reference.

1. Do not insert the lock key into mower until it is ready to be used.
2. Children should be supervised to ensure that they do not play with the mower.

3. Never allow children or people unfamiliar with these instructions to use the mower. Local regulations can restrict the age of the operator.
4. Never operate the mower while people, especially children, or pets are nearby.
5. Keep in mind that the operator or user is responsible for accidents or hazards occurring to other people or their property.
6. While operating the mower, always wear substantial footwear and long trousers. Do not operate the mower when barefoot or wearing open sandals. Avoid wearing clothing or jewelry that is loose fitting or that has hanging cords or ties. They can be caught in moving parts.
7. Always wear protective goggles to protect your eyes from injury when using power tools. The goggles must comply with ANSI Z87.1 in the USA, EN 166 in Europe, or AS/NZS 1336 in Australia/New Zealand. In Australia/New Zealand, it is legally required to wear a face shield to protect your face, too.

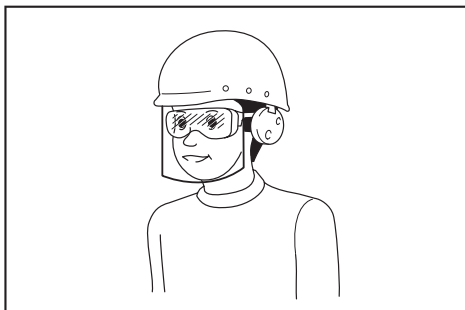

It is an employer's responsibility to enforce the use of appropriate safety protective equipments by the tool operators and by other persons in the immediate working area.

8. Operate the mower only in daylight or in good artificial light.
9. Avoid operating the mower in wet grass.
10. **Battery tool use and care**
 - Recharge only with the charger specified by the manufacturer. A charger that is suitable for one type of battery cartridge may create a risk of fire when used with another battery cartridge.
 - Use power tools only with specifically designated battery cartridges. Use of any other battery cartridges may create a risk of injury and fire.
 - When battery cartridge is not in use, keep it away from other metal objects, like paper clips, coins, keys, nails, screws or other small metal objects, that can make a connection from one terminal to another. Shorting the battery terminals together may cause burns or a fire.
 - Under abusive conditions, liquid may be ejected from the battery; avoid contact. If contact accidentally occurs, flush with water. If liquid contacts eyes, additionally seek medical help. Liquid ejected from the battery may cause irritation or burns.
 - Do not dispose of the battery(ies) in a fire. The cell may explode. Check with local codes for possible special disposal instructions.

- **Do not open or mutilate the battery(ies).**
Released electrolyte is corrosive and may cause damage to the eyes or skin. It may be toxic if swallowed.
 - **Do not charge battery in rain, or in wet locations.**
11. **Always keep a firm hold on the handle.**
 12. **Always be sure of your footing on slopes.**
 13. **Walk, never run.**
 14. **Don't grasp the exposed cutting blades or cutting edges when picking up or holding the mower.**
 15. **Physical condition - Do not operate mower while under the influence of drugs, alcohol, or any medication.**
 16. **Keep hands and feet away from rotating blades. Caution - Blades coast after the mower is switched off.**
 17. **Use only the manufacturer genuine blades specified in this manual.**
 18. **Check the blades or blade bolts carefully for cracks or damage before operation. Replace cracked or damaged blades or blade bolts immediately.**
 19. **Be sure the area is clear of other people before mowing. Stop mower if anyone enters the area.**
 20. **Remove foreign matters such as rocks, wire, bottles, bones and large sticks from the work area before mowing to prevent personal injury or damage to the mower.**
 21. **Stop operation immediately if you notice anything unusual. Switch off the mower and remove the key. Then inspect the mower.**
 22. **Never attempt to make cutting height adjustments while mower is running if the mower has cutting height adjustment feature.**
 23. **Release switch lever and wait for blade rotation to stop before crossing driveways, walks, roads, and any gravel-covered areas. Also remove the lock key if you leave the mower, reach to pick up or remove something out of your way, or for any other reason that may distract you from what you are doing.**
 24. **Objects struck by the mower blade can cause severe injuries to persons. The lawn should always be carefully examined and cleared of all objects prior to each mowing.**
 25. **If the mower strikes a foreign object, follow these steps:**
 - **Stop the mower, release the switch lever and wait until the blade comes to a complete stop.**
 - **Remove the lock key and the battery cartridge.**
 - **Thoroughly inspect the mower for any damage.**
 - **Replace the blade if it is damaged in any way. Repair any damage before restarting and continuing to operate the mower.**
 26. **Check the grass basket frequently for wear or deterioration. For storage, always make sure the grass basket is empty. Replace a worn grass basket with a new factory replacement for safety.**
 27. **Use extreme caution when reversing or pulling the mower towards you.**
 28. **Stop the blade(s) if the mower has to be tilted for transportation when crossing surfaces other than grass, and when transporting the mower to and from the area to be used.**
 29. **Never operate the mower with defective guards or shields, or without safety devices, for example deflectors and/or grass basket, in place.**
 30. **Switch on the mower carefully according to instructions and with feet well away from the blade(s).**
 31. **Do not tilt the mower when switching on the motor, except if the mower has to be tilted for starting. In this case, do not tilt it more than absolutely necessary and lift only the part, which is away from the operator.**
 32. **Do not start the mower when standing in front of the discharge opening.**
 33. **Do not put hands or feet near or under rotating parts. Keep clear of the discharge opening at all times.**
 34. **Do not transport the mower while the mower is turned on.**
 35. **Stop the mower, and remove the disabling device. Make sure that all moving parts have come to a complete stop**
 - **whenever you leave the mower,**
 - **before clearing blockages or unclogging chute,**
 - **before checking, cleaning or working on the mower,**
 - **after striking a foreign object. Repair the mower for damage and make repairs before restarting and operating the mower.**
 36. **If the mower starts to vibrate abnormally (check immediately)**
 - **inspect for damage,**
 - **replace or repair any damaged parts,**
 - **check for and tighten any loose parts.**
 37. **Be careful during adjustment of the mower to prevent entrapment of the fingers between moving blades and fixed parts of the mower.**
 38. **Mow across the face of slopes, never up and down. Exercise extreme caution when changing direction on slopes. Do not mow excessively steep slopes.**
 39. **Check the blade mounting bolt at frequent intervals for proper tightness.**
 40. **Keep all nuts, bolts, and screws tight to be sure the equipment is in safe working condition.**
 41. **Always allow the mower to cool down before storing.**
 42. **When servicing the blades be aware that, even though the power source is switched off, the blades can still be moved.**
 43. **Replace worn or damaged parts for safety. Use only genuine replacement parts and accessories.**
 44. **Do not use the machine when there is a risk of lightning.**

45. When you use the machine on muddy ground, wet slope, or slippery place, pay attention to your footing.
46. Avoid working in poor environment where increased user fatigue is expected.
47. Do not use the machine in bad weather where visibility is limited. Failure to do so may cause fall or incorrect operation due to low visibility.
48. Do not replace the battery in the rain.
49. Do not submerge the machine into a puddle.
50. Do not leave the machine unattended outdoors in the rain.
51. Do not insert or remove the lock key in the rain.
52. When wet leaves or dirt adhere to the suction mouth (ventilation window) due to rain, remove them.
53. Do not wash the machine with high pressure water.
54. When washing the machine, be sure to remove the battery and lock key and close the battery cover, and pour water toward the bottom of the machine to which the blade is attached.
55. When storing the machine, avoid direct sunlight and rain, and store it in a place where it does not get hot or humid.
56. Perform inspection or maintenance in a place where rain can be avoided.
57. After using the machine, remove the adhered dirt and dry the machine completely before storing. Depending on the season or the area, there is a risk of malfunction due to freezing.
58. Do not wet the terminal of battery with liquid such as water, or submerge the battery. Do not leave the battery in the rain, nor charge, use, or store the battery in a damp or wet place. If the terminal gets wet or liquid enters inside of battery, the battery may be short circuited and there is a risk of overheat, fire, or explosion.
59. After removing the battery from the machine or charger, be sure to attach the battery cover to the battery and store it in a dry place.
60. Do not replace the battery with wet hands.
61. Do not use the machine in the snow.
62. If the cut-off grass is wet, it is likely to be clogged inside of the machine. Check the condition of the machine regularly, and remove the adhered grass as necessary.

SAVE THESE INSTRUCTIONS.

⚠WARNING: DO NOT let comfort or familiarity with product (gained from repeated use) replace strict adherence to safety rules for the subject product.

MISUSE or failure to follow the safety rules stated in this instruction manual may cause serious personal injury.

Important safety instructions for battery cartridge

1. Before using battery cartridge, read all instructions and cautionary markings on (1) battery charger, (2) battery, and (3) product using battery.
2. Do not disassemble battery cartridge.
3. If operating time has become excessively shorter, stop operating immediately. It may result in a risk of overheating, possible burns and even an explosion.
4. If electrolyte gets into your eyes, rinse them out with clear water and seek medical attention right away. It may result in loss of your eyesight.
5. Do not short the battery cartridge:
 - (1) Do not touch the terminals with any conductive material.
 - (2) Avoid storing battery cartridge in a container with other metal objects such as nails, coins, etc.
 - (3) Do not expose battery cartridge to water or rain.

A battery short can cause a large current flow, overheating, possible burns and even a breakdown.
6. Do not store the tool and battery cartridge in locations where the temperature may reach or exceed 50 °C (122 °F).
7. Do not incinerate the battery cartridge even if it is severely damaged or is completely worn out. The battery cartridge can explode in a fire.
8. Be careful not to drop or strike battery.
9. Do not use a damaged battery.
10. The contained lithium-ion batteries are subject to the Dangerous Goods Legislation requirements. For commercial transports e.g. by third parties, forwarding agents, special requirement on packaging and labeling must be observed. For preparation of the item being shipped, consulting an expert for hazardous material is required. Please also observe possibly more detailed national regulations. Tape or mask off open contacts and pack up the battery in such a manner that it cannot move around in the packaging.
11. When disposing the battery cartridge, remove it from the tool and dispose of it in a safe place. Follow your local regulations relating to disposal of battery.
12. Use the batteries only with the products specified by Makita. Installing the batteries to non-compliant products may result in a fire, excessive heat, explosion, or leak of electrolyte.
13. If the tool is not used for a long period of time, the battery must be removed from the tool.

SAVE THESE INSTRUCTIONS.

⚠CAUTION: Only use genuine Makita batteries. Use of non-genuine Makita batteries, or batteries that have been altered, may result in the battery bursting causing fires, personal injury and damage. It will also void the Makita warranty for the Makita tool and charger.

Tips for maintaining maximum battery life

1. Charge the battery cartridge before completely discharged. Always stop tool operation and charge the battery cartridge when you notice less tool power.
2. Never recharge a fully charged battery cartridge. Overcharging shortens the battery service life.
3. Charge the battery cartridge with room temperature at 10 °C - 40 °C (50 °F - 104 °F). Let a hot battery cartridge cool down before charging it.
4. Charge the battery cartridge if you do not use it for a long period (more than six months).

ASSEMBLY

⚠WARNING: Always be sure that the lock key and battery cartridge are removed before carrying out any work on the mower. Failure to remove the lock key and the battery cartridge may result in serious personal injury from accidental start-up.

⚠WARNING: Never start the mower unless it is completely assembled. Operation of the machine in a partially assembled state may result in serious personal injury from accidental start-up.

Installing the handle

NOTICE: When installing handles, position the cords so that they are not caught by anything between the handles. If the cord is damaged, the mower switch may not work.

1. Attach the lower handle so that the holes in the handle fit in the protrusions on the mower body. Insert the bolts from inside, then attach washer A from outside, and then tighten the thumb nuts.

► **Fig.1:** 1. Lower handle 2. Washer A 3. Thumb nut 4. Protrusion 5. Hole 6. Bolt

2. Align the hole in the lower handle with the hole in the upper handle, then insert the bolts from inside, then attach washer B from outside, and then tighten the thumb nuts.

► **Fig.2:** 1. Upper handle 2. Hole 3. Washer B 4. Thumb nut 5. Lower handle 6. Bolt

⚠CAUTION: Hold the upper handle firmly so that it does not drop off your hand. Otherwise, the handle may fall and cause an injury.

3. Attach holder A and holder B to the handle. Position the cords as shown in the figure.

► **Fig.3:** 1. Cord 2. Holder A 3. Holder B

NOTE: When attaching holder A, be sure to fix the cord with the holder as shown in the figure.

Removing the mulching attachment

For DLM460

1. Open the rear cover.

► **Fig.4:** 1. Rear cover

2. Remove the mulching attachment while holding down the lever.

► **Fig.5:** 1. Lever 2. Mulching attachment

For DLM461

1. Open the rear cover.

► **Fig.6:** 1. Rear cover

2. Remove the mulching attachment while pulling the lever.

► **Fig.7:** 1. Mulching attachment 2. Lever

Installing the grass basket

1. Open the rear cover.

► **Fig.8:** 1. Rear cover

2. Hook the grass basket on the rod of the mower body as shown in the figure.

► **Fig.9:** 1. Rod 2. Guard 3. Grass basket

NOTICE: Make sure that the guard on the grass basket is facing downward. Otherwise, the grass basket may not catch all of cut-off grass.

For DLM461

⚠CAUTION: Be sure to install the grass basket included in the product package. Installing other grass baskets to the machine may cause a malfunction and cause an injury.

► **Fig.10**

Attaching the mulching attachment

For DLM460

1. Open the rear cover, and then remove the grass basket.

► **Fig.11:** 1. Rear cover 2. Grass basket

2. Attach the mulching attachment while holding down the lever, and then release the lever to lock the mulching attachment.

► **Fig.12:** 1. Lever 2. Mulching attachment

For DLM461

1. Open the rear cover, and then remove the grass basket.

► **Fig.13:** 1. Rear cover 2. Grass basket

2. Attach the mulching attachment while pulling the lever, and then release the lever to lock the mulching attachment.

► **Fig.14:** 1. Mulching attachment 2. Lever

FUNCTIONAL DESCRIPTION

Installing or removing battery cartridge

⚠ CAUTION: Always switch off the tool before installing or removing of the battery cartridge.

⚠ CAUTION: Hold the machine and the battery cartridge firmly when installing or removing battery cartridge. Failure to hold the tool and the battery cartridge firmly may cause them to slip off your hands and result in damage to the tool and battery cartridge and a personal injury.

⚠ CAUTION: Make sure that you lock the battery cover before use. Otherwise, mud, dirt, or water may cause damage to the product or the battery cartridge.

⚠ CAUTION: Always install the battery cartridge fully until the red indicator cannot be seen. If not, it may accidentally fall out of the tool, causing injury to you or someone around you.

⚠ CAUTION: Do not install the battery cartridge forcibly. If the cartridge does not slide in easily, it is not being inserted correctly.

NOTE: The tool does not work with only one battery cartridge.

To install the battery cartridge;

1. Pull up the locking lever, and then open the battery cover.

▶ Fig.15: 1. Battery cover 2. Locking lever

2. Align the tongue on the battery cartridge with the slot on the mower then slide the cartridge until it locks in place with a little click.

▶ Fig.16: 1. Battery cartridge

3. Insert the lock key in the place shown in the figure as far as it will go.

▶ Fig.17: 1. Lock key

4. Close the battery cover and push it until it is latched with the locking lever.

To remove the battery cartridge from the mower;

1. Pull up the battery cover locking lever and open the battery cover.

2. Pull out the battery cartridge from the mower while sliding the button on the front of the cartridge.

3. Pull out the lock key.

4. Close the battery cover.

Tool / battery protection system

The tool is equipped with a tool/battery protection system. This system automatically cuts off power to the motor to extend tool and battery life. The tool will automatically stop during operation if the tool or battery is placed under one of the following conditions:

Overload protection

When the battery is operated in a manner that causes it to draw an abnormally high current, the tool automatically stops and the main power lamp blinks in green. In this situation, turn the tool off and stop the application that caused the tool to become overloaded. Then turn the tool on to restart.

Overheat protection

When the tool or battery is overheated, the tool stops automatically and the main power lamp lights up in red. In this case, let the tool and battery cool before turning the tool on again.

Overdischarge protection

When the battery capacity is not enough, the tool stops automatically and the main power lamp blinks in red. In this case, remove the battery from the tool and charge the battery cartridges or change the battery cartridges to fully charged ones.

Indicating the remaining battery capacity

Only for battery cartridges with the indicator

▶ Fig.18: 1. Indicator lamps 2. Check button

Press the check button on the battery cartridge to indicate the remaining battery capacity. The indicator lamps light up for a few seconds.

Indicator lamps			Remaining capacity
Lighted	Off	Blinking	
■ ■ ■ ■			75% to 100%
■ ■ ■ □			50% to 75%
■ ■ □ □			25% to 50%
■ □ □ □			0% to 25%
▣ □ □ □			Charge the battery.
■ ■ □ □			The battery may have malfunctioned.
□ □ ■ ■			

NOTE: Depending on the conditions of use and the ambient temperature, the indication may differ slightly from the actual capacity.

Control panel

The control panel has the main power switch, the mode switching button, and the indicator of remaining battery capacity.

- **Fig.19:** 1. Battery indicator 2. Mode switching lamp 3. Main power lamp 4. Check button 5. Mode switching button 6. Main power switch

Main power switch

⚠ WARNING: Always turn off the main power switch when not in use.

To turn on the machine, press the main power switch. The main power lamp lights up in green. To turn off the machine, press the main power switch again.

NOTE: If the main power lamp lights up in red or blinks in red or green, refer to the instructions for tool/battery protection system.







NOTE: This machine employs the auto power-off function. To avoid unintentional start up, the main power switch will automatically shut down when the switch lever is not pulled for a certain period after the main power switch is turned on.

Mode switching button

You can switch the operating mode by pressing the mode switching button. When the machine is turned on, the machine starts up in the normal mode. When you press the mode switching button, the machine shifts to the energy-saving mode and the mode switching lamp lights up in green. In the energy-saving mode, you can decrease the noise at mowing. When you press the mode switching button again, the machine returns to the normal mode.

Indicating the remaining battery capacity

Press the check button to indicate the remaining battery capacities. The battery indicators correspond to each battery.

Battery indicator status		Remaining battery capacity
On	Off	
		50% - 100%
		20% - 50%
		0% - 20%

Switch action

⚠ WARNING: Before installing the battery cartridge, always check to see that the switch lever actuates properly and returns to the original position when released. Operating a machine with a switch that does not actuate properly can lead to loss of control and serious personal injury.

NOTE: The mower does not start without pressing the switch button even the switch lever is pulled.

NOTE: Mower may not start due to the overload when you try to mow long or dense grass at a time. Increase the mowing height in this case.

This mower is equipped with the interlock switch and handle switch. If you notice anything unusual with either of these switches, stop operation immediately and have them checked by your nearest Makita Authorized Service Center.

1. Install the battery cartridges. Insert the lock key into the interlock switch and then close the battery cover.
2. Press the main power switch.
3. Press the switch button and hold it.
4. Grab the upper handle and pull the switch lever.

- **Fig.20:** 1. Switch button 2. Upper handle 3. Switch lever

NOTE: If the lock key is not inserted, the power lamp blinks in green when you pull the switch lever.

5. Release the switch button as soon as the motor starts running. The mower will continue to run until you release the switch lever.
6. Release the switch lever to stop the motor.

Adjusting the mowing height

⚠ WARNING: Never put your hand or leg under the mower body when adjusting the mowing height.

⚠ WARNING: Always make sure that the lever fits in the groove properly before operation.

The mowing height can be adjusted in the range of between 20 mm and 75 mm.

Remove the lock key, and then pull the mowing height adjusting lever outward of the mower body and move it to your desired mowing height.

- **Fig.21:** 1. Mowing height adjusting lever

Hold the front grip with one hand, and then move the mowing height adjusting lever with the other hand.

- **Fig.22:** 1. Mowing height adjusting lever 2. Front grip

NOTE: The mowing height figures should be used just as a guideline. Depending on the conditions of the lawn or the ground, the actual lawn height may become slightly different from the set height.

NOTE: Try a test mowing of grass in a less conspicuous place to get your desired height.

Adjusting the handle height

⚠ CAUTION: Before removing the bolts, hold the upper handle firmly. Otherwise, the handle may fall and cause an injury.

The handle height can be adjusted in three levels.

1. Loosen the thumb nuts of the lower handle, and then remove the bolts, washer, and thumb nuts.

► **Fig.23:** 1. Thumb nut 2. Washer 3. Bolt

2. Adjust the handle height.

3. Insert the bolts from inside, then attach washers from outside, and then tighten the thumb nuts.

Using mulching attachment

The mulching attachment allows you to return the cut grass to the ground without gathering the cut grass in the grass basket. When you operate the machine with the mulching attachment, be sure to remove the grass basket.

NOTICE: When using the machine with the mulching plug, make sure that the total length of grass after cutting is 30 mm or more, and the cut length is 15 mm or less.

► **Fig.24:** (1) 30 mm or more (2) 15 mm or less

Electronic function

The machine is equipped with the electronic functions for easy operation.

- Constant speed control
Electronic speed control for obtaining constant speed. Possible to get fine finish, because the rotating speed is kept constant even under load condition.
- Soft start
The soft-start function minimizes start-up shock, and makes the machine start smoothly.

OPERATION

Mowing

⚠ WARNING: Before mowing, clear away sticks and stones from mowing area. Furthermore, clear away any weeds from mowing area in advance.

⚠ WARNING: Always wear the safety goggles or safety glasses with side shields when operating the mower.

⚠ CAUTION: If the cut grass or foreign object blocks up inside of the mower body, be sure to remove the lock key and battery cartridge and wear gloves before removing the grass or foreign object.

NOTICE: Use this machine for mowing lawn only. Do not mow weeds with this machine.

► **Fig.25**

Firmly hold the handle with both hands when mowing.

The mowing speed guideline is approximately 1 meter per 4 seconds.

► **Fig.26**

The center lines of the front wheels are guidelines to mowing width. Using the center lines as guidelines, mow in strips. Overlap by one half to one third the previous strip to mow the lawn evenly.

► **Fig.27:** 1. Mowing width 2. Overlapping area 3. Center line

Change the mowing direction each time to prevent the grass grain pattern from forming in just one direction.

► **Fig.28**

Periodically check the grass basket for mowed grass. Empty the grass before it becomes full. Before every periodical check, be sure to stop the mower then remove the lock key and the battery cartridge.

NOTE: Using the mower with the grass basket full prevents smooth blade rotation and places an extra load on the motor, which may cause breakdown.

Mowing a long-grass lawn

Do not try to cut long grass all at once. Instead, mow the lawn in steps. Leave a day or two between mowings until the lawn becomes evenly short.

► **Fig.29**

NOTE: Mowing long grass to a short length all at once may cause the grass to die. The cut grass may also block up inside of the mower body.

Emptying the grass basket

⚠ WARNING: To reduce a risk of accident, regularly check the grass basket for any damage or weakened strength. Replace the grass basket if necessary.

1. Release the switch lever.
 2. Remove the lock key.
 3. Open the rear cover and take out the grass basket by holding the handle.
- **Fig.30:** 1. Rear cover 2. Handle 3. Grass basket
4. Empty the grass basket.

MAINTENANCE

⚠ WARNING: Always be sure that the lock key and battery cartridge are removed from the mower before storing or carrying the mower or attempting to perform inspection or maintenance.

⚠ WARNING: Always remove the lock key when the mower is not in use. Store the lock key in a safe place out of reach of children.

⚠ WARNING: Wear gloves when performing inspection or maintenance.

⚠ WARNING: Always wear the safety goggles or safety glasses with side shields when performing inspection or maintenance.

NOTICE: Never use gasoline, benzine, thinner, alcohol or the like. Discoloration, deformation or cracks may result.

To maintain product SAFETY and RELIABILITY, repairs, any other maintenance or adjustment should be performed by Makita Authorized or Factory Service Centers, always using Makita replacement parts.

Maintenance

1. Remove the lock key and battery cartridges, and then close the battery cover.
2. Put the mower on its side and clean grass clippings accumulated on the underside of mower deck.
3. Pour water toward the bottom of the machine to which the blade is attached.

NOTICE: Do not wash the machine with high pressure water.

4. Check all nuts, bolts, knobs, screws, fasteners etc. for tightness.
5. Inspect moving parts for damage, breakage, and wear. Damaged or missing parts should be repaired or replaced.
6. Store the mower in a safe place out of the reach of children.

Carrying the mower

When carrying the mower, hold the front grip and lower handle with two people as shown in the figure.

- **Fig.31:** 1. Lower handle 2. Front grip

Storing

Store mower indoors in a cool, dry and locked place. Don't store the mower and charger in locations where the temperature may reach or exceed 40 °C (104 °F).

1. Open the rear cover and take out the grass basket by holding the handle.
► **Fig.32:** 1. Rear cover 2. Handle 3. Grass basket
2. Loosen the thumb nuts and fold the upper handle.
► **Fig.33:** 1. Upper handle 2. Thumb nut

Removing or installing the mower blade

⚠ WARNING: Always remove the lock key and battery cartridge when removing or installing the blade. Failure to remove the lock key and battery cartridge may cause a serious injury.

⚠ WARNING: The blade coasts for a few seconds after releasing the switch. Do not start any operation until the blade comes to a complete stop.

⚠ WARNING: Always wear gloves when handling the blade.

Removing the mower blade

1. Put the mower on its side so that the mowing height adjusting lever comes to the upper side.
2. To lock the blade, insert a lumber or similar into the mower.
3. Turn the bolt counterclockwise with the wrench.
► **Fig.34:** 1. Mower blade 2. Wrench 3. Lumber
4. Remove the bolt, washer, mower blade in order.
► **Fig.35:** 1. Mower blade 2. Washer 3. Bolt

Installing the mower blade

To install the mower blade, take the removal procedure in reverse.

⚠ WARNING: Install the mower blade carefully. It has a top/bottom facing. Place the blade so that the rotational direction arrow faces outward.

⚠ WARNING: Tighten the bolt clockwise firmly to secure the blade.

⚠ WARNING: Make sure that the mower blade and all the fixing parts are installed correctly and tightened securely.

⚠ WARNING: When you replace the blades, always follow the instructions provided in this manual.

TROUBLESHOOTING

Before asking for repairs, conduct your own inspection first. If you find a problem that is not explained in the manual, do not attempt to dismantle the tool. Instead, ask Makita Authorized Service Centers, always using Makita replacement parts for repairs.

State of abnormality	Probable cause (malfunction)	Remedy
Mower does not start.	Two battery cartridges are not installed.	Install the charged battery cartridges.
	Battery problem (under voltage)	Recharge the battery cartridge. If recharging is not effective, replace battery cartridge.
	The lock key is not inserted.	Insert the lock key.
Motor stops running after a little use.	Battery's charge level is low.	Recharge the battery cartridge. If recharging is not effective, replace battery cartridge.
	Cutting height is too low.	Increase the cutting height.
Motor does not reach maximum RPM.	Battery cartridge is installed improperly.	Install the battery cartridge as described in this manual.
	Battery power is dropping.	Recharge the battery cartridge. If recharging is not effective, replace battery cartridge.
	The drive system does not work correctly.	Ask your local authorized service center for repair.
Mower blade does not rotate: ⇒ stop the mower immediately!	Foreign object such as a branch is jammed near the blade.	Remove the foreign object.
	The drive system does not work correctly.	Ask your local authorized service center for repair.
Abnormal vibration: ⇒ stop the mower immediately!	Blade is imbalanced, excessively or unevenly worn.	Replace the blade.

OPTIONAL ACCESSORIES

⚠ CAUTION: These accessories or attachments are recommended for use with your Makita tool specified in this manual. The use of any other accessories or attachments might present a risk of injury to persons. Only use accessory or attachment for its stated purpose.

If you need any assistance for more details regarding these accessories, ask your local Makita Service Center.

- Mower blade
- Makita genuine battery and charger

NOTE: Some items in the list may be included in the tool package as standard accessories. They may differ from country to country.

TEHNIČNI PODATKI

Model:		DLM460	DLM461
Širina košnje (premer rezila)		460 mm	
Hitrost brez obremenitve		2.500 min ⁻¹	
Najvišja hitrost		3.300 min ⁻¹	
Številka dela nadomestnega rezila kosilnice		199367-2	
Mere (D x Š x V)	v času uporabe	D: 1.319 mm do 1.518 mm Š: 532 mm V: 879 mm do 1.138 mm	
	v času shranjevanja (brez koša za travo)	D: 1.004 mm do 1.125 mm Š: 532 mm V: 533 mm do 713 mm	
Nazivna napetost		D.C. 36 V	
Neto teža		25,3 – 27,6 kg	25,2 – 27,2 kg
Stopnja zaščite		IPX4	

- Ker nenehno opravljamo raziskave in razvijamo svoje izdelke, se lahko tehnični podatki v tem dokumentu spremenijo brez obvestila.
- Tehnični podatki in baterijski vložki se lahko razlikujejo glede na državo uporabe izdelka.
- Teža se lahko razlikuje glede na priključke, vključno z akumulatorsko baterijo. Najlažja in najtežja kombinacija v skladu s postopkom EPTA 01/2014 sta prikazani v preglednici.

Uporabna akumulatorska baterija







BL1815N / BL1820 / BL1820B / BL1830 / BL1830B / BL1840 / BL1840B / BL1850 / BL1850B / BL1860B

- Nekatere zgoraj navedene akumulatorske baterije morda v vaši državi prebivališča niso na voljo.

⚠ OPOZORILO: Uporabljajte le zgoraj navedene akumulatorske baterije. Uporaba drugih akumulatorskih baterij lahko povzroči telesne poškodbe in/ali požar.

Simboli

Naslednji simboli se uporabljajo v povezavi s strojem. Pred uporabo izdelka se obvezno seznanite z njihovim pomenom.

	Potrebna je posebna pozornost in previdnost.
	Preberite navodila za uporabo.
	Nevarnost; pazite se letečih predmetov.
	Razdalja med orodjem in osebami v bližini mora biti najmanj 15 m.
	Nikoli ne približujte rok in nog rezilu pod kosilnico. Ko izkločite motor, se rezila še vedno vrtijo.
	Pred pregledovanjem, prilagajanjem, čiščenjem, servisiranjem, puščanjem in shranjevanjem kosilnice vedno odstranite ključ za zaklep.



Samo za države EU
Ne zavržite izrabljene električne opreme ali akumulatorskega sklopa med gospodinjne odpadke!

V skladu z Evropskimi direktivami o odpadni električni in elektronski opremi, baterijah in akumulatorjih, odpadnih baterijah in akumulatorjih ter upoštevanjem njihovih določil v skladu z državno zakonodajo je treba električno opremo, baterije in akumulatorje, katerih življenjski cikel je pretekel, zbirati ločeno in jih dostaviti v ustrezen obrat za recikliranje, ki deluje skladno z okoljevarstvenimi zahtevami.

Predvidena uporaba

Stroj je namenjen košnji trave.

Hrup

Običajna A-ovrednotena raven hrupa v skladu z EN60335-2-77:

Model DLM460

Raven zvočnega tlaka (L_{pA}): 79 dB (A)

Raven zvočne moči (L_{WA}): 91 dB (A)

Odstopanje (K): 3,4 dB (A)

Nivo hrupa med delom lahko preseže 80 dB (A).

VARNOSTNA OPOZORILA

Varnostna navodila za kosilnico

⚠ OPOZORILO: Preberite vsa varnostna opozorila in navodila. Neupoštevanje opozoril in navodil lahko privede do električnega udara, požara in/ali resnih telesnih poškodb.

Shranite vsa opozorila in navodila za poznejšo uporabo.

1. Ne vstavljajte ključa za zaklep v kosilnico, dokler ni pripravljena za uporabo.
2. Zagotovite ustrezen nadzor otrok in preprečite igranje s kosilnico.
3. Nikoli ne dovolite uporabe kosilnice otrokom ali osebam, ki niso seznanjene z navodili. Lokalni predpisi lahko omejijo starost uporabnika naprave.
4. Nikoli ne uporabljajte kosilnice v bližini ljudi, zlasti otrok ali hišnih ljubljencev.
5. Upošteвайте, da je upravljavec ali uporabnik odgovoren za nesreče ali nevarnosti, ki se zgodijo drugim ljudem ali njihovi lastnini.
6. Med delom s kosilnico vedno nosite ustrezno obutev in dolge hlače. Kosilnice ne uporabljajte, ko ste bos ali nosite odprte sandale. Ne nosite oblačil ali nakita, ki so ohlapna ali imajo viseče vrvice ali pentlje. Lahko se zataknejo v gibljive dele.
7. Pri uporabi električnih orodij vedno nosite zaščitna očala, da preprečite poškodbe oči. Očala morajo ustrezati standardu ANSI Z87.1 v ZDA, EN 166 v Evropi ali AS/NZS 1336 v Avstraliji/Novi Zelandiji. V Avstraliji/Novi Zelandiji je zakonsko zahtevano tudi nošenje obrazne zaščite.

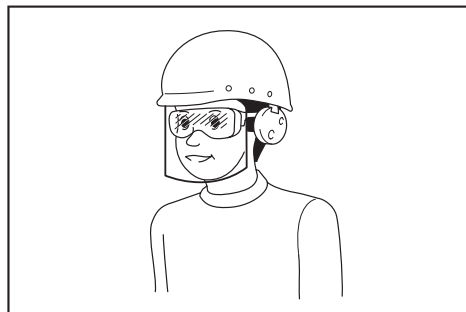

Delodajalec mora zagotoviti, da upravljavci orodja in druge osebe v neposrednem delovnem območju uporabljajo ustrezno zaščitno opremo.

8. Kosilnico upravljajte samo podnevi ali ob dobri umetni svetlobi.
9. Ne uporabljajte kosilnice za košnjo mokre trave.
10. Uporaba akumulatorskega orodja in ravnanje z njim – Ponovno napolnite le s polnilnikom, ki ga je določil proizvajalec. Polnilnik, ki je primeren za eno vrsto akumulatorskih baterij, lahko povzroči nevarnost požara, če ga uporabljate z drugimi akumulatorskimi baterijami.

OPOMBA: Navedene vrednosti oddajanja hrupa so bile izmerjene v skladu s standardnimi metodami testiranja in se lahko uporabljajo za primerjavo orodij.

OPOMBA: Navedene vrednosti oddajanja hrupa se lahko uporabljajo tudi pri predhodni oceni izpostavljenosti.

⚠ OPOZORILO: Uporabljajte zaščito za sluh.

⚠ OPOZORILO: Oddajanje hrupa med dejansko uporabo električnega orodja se lahko razlikuje od navedenih vrednosti, odvisno od načina uporabe orodja in predvsem vrste obdelovanca.

⚠ OPOZORILO: Upravljavec mora za lastno zaščito poznati varnostne ukrepe, ki temeljijo na oceni izpostavljenosti v dejanskih pogojih uporabe (poleg časa proženja je treba upoštevati celoten delovni cikel, vključno s časom, ko je orodje izklopljeno, in časom, ko deluje v prostem teku).

Vibracije

Skupne vrednosti vibracij (vektorska vsota treh osi) v skladu z EN60335-2-77:

Model DLM460

Emisije vibracij (a_{H}): 2,5 m/s² ali manj
Odstopanje (K): 1,5 m/s²

OPOMBA: Navedene skupne vrednosti oddajanja vibracij so bile izmerjene v skladu s standardnimi metodami testiranja in se lahko uporabljajo za primerjavo orodij.

OPOMBA: Navedene skupne vrednosti oddajanja vibracij se lahko uporabljajo tudi pri predhodni oceni izpostavljenosti.

⚠ OPOZORILO: Oddajanje vibracij med dejansko uporabo električnega orodja se lahko razlikuje od navedenih vrednosti, odvisno od načina uporabe orodja in predvsem vrste obdelovanca.

⚠ OPOZORILO: Upravljavec mora za lastno zaščito poznati varnostne ukrepe, ki temeljijo na oceni izpostavljenosti v dejanskih pogojih uporabe (poleg časa proženja je treba upoštevati celoten delovni cikel, vključno s časom, ko je orodje izklopljeno, in časom, ko deluje v prostem teku).

Izjava o skladnosti ES

Samo za evropske države

Izjava ES o skladnosti je vključena v dodatku A, ki je priložen tem navodilom za uporabo.

- Električno orodje uporabljajte le s posebej oblikovanimi akumulatorskimi baterijami. Uporaba drugih akumulatorskih baterij lahko pomeni nevarnost telesnih poškodb ali požara.
 - Kadar akumulatorske baterije ne uporabljate, je ne hranite ob kovinskih predmetih, kot so sponke za papir, kovanci, ključiči, želblji, vijaki ali drugi manjši kovinski predmeti, ki lahko povežejo oba terminala. Kratek stik akumulatorskih priključkov lahko povzroči opeklino ali požar.
 - V neprimernih pogojih lahko iz akumulatorja uhaja tekočina; izogibajte se stiku. Če pride do nenamernega stika, sperite z vodo. Če pride tekočina v stik z očmi, takoj poiščite zdravniško pomoč. Tekočina iz akumulatorja lahko povzroči draženje ali opeklino.
 - Akumulatorja/-ev ni dovoljeno metati v ogenj. Celica lahko eksplodira. Preverite lokalne predpise glede morebitnih posebnih navodil za odstranjevanje.
 - Ne odpirajte ali spreminjajte akumulatorja/-ev. Sproščeni elektrolit je koroziven in lahko povzroči poškodbe oči ali kože. Pri zaužitju je lahko strupen.
 - Akumulatorja ne polnite v dežju ali na mokrih mestih.
11. Vedno trdno držite ročaj.
 12. Pri hoji po pobočjih bodite vedno previdni. Hodite, ne tecite.
 13. Kadar dvigujete ali držite kosilnico, ne prijemajte izpostavljenih rezil ali rezalnih robov.
 14. Fizično stanje – ne uporabljajte kosilnice, kadar ste pod vplivom drog, alkohola ali kakršnih koli zdravil.
 15. Ne približujte rok in nog vrtečim se rezilom. Previdno: rezila se po izklopu kosilnice prosto premikajo.
 16. Uporabljajte samo originalna proizvajalčeva rezila, opredeljena v tem priročniku.
 17. Pred uporabo skrbno preverite rezila ali vijake rezil glede obrabe, razpok ali poškodb. Takoj zamenjajte počena ali poškodovana rezila ali vijake rezil.
 18. Pred košnjo se prepričajte, da v območju košnje ni drugih oseb. Če kdor koli vstopi v območje, ustavite kosilnico.
 19. Pred košnjo iz delovnega območja odstranite tujke, kot so kamni, žice, steklenice, kosti in velike palice, da preprečite telesne poškodbe ali poškodbe kosilnice.
 20. Če opazite kaj neobičajnega, takoj prenehajte uporabljati kosilnico. Izklopite kosilnico in odstranite ključ. Nato pregledajte kosilnico.
 21. Če ima kosilnica funkcijo nastavitve višine za rezanje, nikoli ne poskušajte prilagajati višine za rezanje, ko je kosilnica vklopljena.
 22. Preden prečkate dovoze, pločnike, ceste in katere koli peščene površine, sprostite preklonno ročico in počakajte, da se rezilo ustavi. Ključ za zaklep odstranite tudi če pustite kosilnico, sežete, da bi pobrali ali odstranili nekaj s poti, ali iz katerega koli drugega razloga, ki bi vam lahko preusmeril pozornost.
 23. Predmeti, ob katere zadene rezilo, lahko povzročijo hude telesne poškodbe oseb. Pred vsako košnjo je treba trato vedno skrbno pregledati in z nje odstraniti vse predmete.
 24. Če kosilnica zadene ob tujek, upoštevajte naslednja navodila:
 - Ustavite kosilnico, sprostite preklonno ročico in počakajte, da se rezilo popolnoma ustavi.
 - Odstranite ključ za zaklep in akumulatorsko baterijo.
 - Natančno pregledajte kosilnico in preverite morebitne poškodbe.
 - Če je rezilo kakor koli poškodovano, ga zamenjajte. Pred ponovnim zagonom in nadaljnjo uporabo kosilnice popravite vse poškodbe.
 25. Redno pregledujte koš za travo glede obrabljenosti ali okvar. Pri shranjevanju se vedno prepričajte, da je koš za travo prazen. Zaradi varnosti obrabljeni koš za travo zamenjajte z novim tovarniškim košem.
 26. Bodite izjemno previdni, ko premikate kosilnico vzvratno ali jo vlečete proti sebi.
 27. Ustavite rezilo/-a, če morate kosilnico nagniti, kadar se pomikate po netravnatih površinah in kadar kosilnico prenašate do območja, ki ga želite pokositi, ali z njega.
 28. Ne uporabljajte kosilnice z okvarjenimi varovalni ali ščitniki ali brez varnostnih naprav, npr. deflektorjev, in/ali nameščenega koša za travo.
 29. Zaženite kosilnico v skladu z navodili in bodite pozorni, da so vaše noge in roke dovolj oddaljene od rezil/-a.
 30. Med zagonom motorja ne nagibajte kosilnice, razen če je treba. V tem primeru kosilnice ne nagibajte več, kot je treba, in dvignite samo tisti del, ki je obrnjen stran od upravljalca.
 31. Ne zaganjajte kosilnice, kadar stojite pred odprtino za izmet.
 32. Ne segajte z rokami ali nogami pod vrteče se dele ali v njihovo bližino. Vedno bodite odmaknjeni od odprtine za izmet.
 33. Med prevozom kosilnica ne sme biti vključena.
 34. Ustavite kosilnico in odstranite napravo za onesposabljanje. Prepričajte se, da so se vsi premični deli popolnoma ustavili:
 - kadar pustite kosilnico nenadzorovano,
 - preden odpravite ovire ali očistite korito,
 - pred pregledom, čiščenjem ali delom na kosilnici,
 - po trku s tujkom. Preden ponovno zaženete in uporabite kosilnico, jo pregledajte glede poškodb in izvedite popravila.
 35. Če začne kosilnica neobičajno vibrirati (takoj pregledajte):
 - pregledajte glede poškodb,
 - zamenjajte ali popravite vse poškodovane dele,
 - preverite in pritrdite vse razrahljane dele.
 36. Med nastavljanjem kosilnice bodite previdni, da preprečite ujetje prstov med premikajoča se rezila in fiksne dele stroja.
 37. Kosite prečno po pobočju, nikoli gor in dol. Kadar na pobočjih menjujete smer, bodite izjemno previdni. Ne kosite pri izredno nagnjenih pobočjih.
 38. Pogosto preverite, ali je vijak za pritrditev rezila ustrezno zategnjen.
 39. Vse matice, čepi in vijaki naj bodo trdno priviti, da zagotovite varno delovanje naprave.
 40. Pred shranjevanjem vedno počakajte, da se kosilnica ohladi.
 41. Pri servisu rezil upoštevajte, da se lahko rezila še vedno premaknejo, čeprav je napajanje izključeno.

43. Zaradi varnosti zamenjajte obrabljene ali poškodovane dele. Uporabljajte samo originalne nadomestne dele in pripomočke.
44. Ne uporabljajte stroja, kadar obstaja nevarnost udara strele.
45. Kadar stroj uporabljate na blatnih tleh, mokrem pobočju ali kraju, na katerem drsi, pazite, da vam ne spodrsne.
46. Izogibajte se delu v okolju, kjer je mogoče pričakovati večjo utrujenost uporabnika.
47. Stroj ne uporabljajte v slabem vremenu, ko je vidljivost omejena. Če tega ne upoštevate, lahko stroj pade ali pride do nepravilnega delovanja zaradi slabe vidljivosti.
48. Akumulatorja ne menjajte v dežju.
49. Stroj ne potaplajte v lužo.
50. Stroj ne puščajte zunaj v dežju brez nadzora.
51. Ključa za zaklep ne vstavljajte ali odstranjujte med dežjem.
52. Kadar se v sesalno odprtino (odprtino za prezračevanje) zaradi dežja prilepijo mokri listi ali umazanija, te tujke odstranite.
53. Stroj ne perite z vodo pod visokim tlakom.
54. Pri pranju stroja morate odstraniti akumulator in ključ za zaklep, zapreti pokrov akumulatorja in vodo nalivati proti spodnjemu delu stroja, na katerega je pritrjeno rezilo.
55. Pri shranjevanju stroja se izogibajte neposredni sončni svetlobi in dežju; stroj hranite na mestu, kjer se ne bo segrel ali navlažil.
56. Pregled ali vzdrževanje opravite na mestu, kjer se lahko izognete dežju.
57. Po uporabi stroja odstranite prilepljeno umazanijo in pred shranjevanjem stroj povsem osušite. Odvisno od sezone ali območja obstaja nevarnost okvare zaradi zmrzovanja.
58. Priključka akumulatorja ne vlažite s tekočino, na primer vodo, prav tako ne potaplajte akumulatorja. Akumulatorja ne pustite na dežju, prav tako ga ne polnite, uporabljajte ali hranite na mokrem ali vlažnem mestu. Če se priključek zmoči ali v notranjost akumulatorja prodre voda, lahko pride do kratkega stika, posledično pa do nevarnosti pregrevanja, požara ali eksplozije.
59. Ko akumulator odstranite iz stroja ali polnilnika, na akumulator pritrdite pokrov akumulatorja in ga hranite na suhem mestu.
60. Akumulatorja ne menjajte z mokrimi rokami.
61. Stroj ne uporabljajte v snegu.
62. Če je odrezana trava mokra, obstaja velika verjetnost, da se bo zamašila v notranjosti stroja. Redno preverjajte stanje stroja in po potrebi odstranjujte prilepljeno travo.

SHRANITE TA NAVODILA.

⚠ OPOZORILO: NE dovolite, da bi zaradi udobnejšega dela ali znanja o uporabi izdelka (pridobljenega z večkratno uporabo) opustili strogo upoštevanje varnostnih zahtev v okviru pravilne uporabe orodja.

ZLORABA ali neupoštevanje varnostnih zahtev v teh navodilih za uporabo lahko povzroči resne telesne poškodbe.

Pomembna varnostna navodila za akumulatorsko baterijo

1. Pred uporabo baterijskega vložka preberite vsa navodila in opozorilne oznake na (1) polnilniku akumulatorja, (2) akumulatorju in (3) izdelku, ki uporablja akumulator.
2. Ne razstavljajte baterijskega vložka.
3. Če se je čas delovanja občutno skrajšal, takoj prenehajte uporabljati orodje. V nasprotnem primeru lahko pride do pregretja, morebitnih opeklin in celo eksplozije.
4. Če pride elektrolit v stik z očmi, jih sperite s čisto vodo in takoj poiščite zdravniško pomoč. Posledica je lahko izguba vida.
5. Ne povzročite kratkega stika baterijskega vložka:
 - (1) Ne dotikajte se priključkov s kakršnim koli prevodnim materialom.
 - (2) Izogibajte se shranjevanju baterijskega vložka v vsebniku z drugimi kovinskimi predmeti kot so žebli, kovanci itn.
 - (3) Ne izpostavljajte baterijskega vložka vodi ali dežju.
 Kratek stik akumulatorja lahko povzroči velik električni tok, pregrevanje, morebitne opekline in celo okvaro.
6. Ne shranjujte orodja in baterijskega vložka na mestih, kjer lahko temperatura doseže ali preseže 50 °C.
7. Ne sežigajte baterijskega vložka, tudi če je hudo poškodovan ali v celoti izpraznjen. Baterijski vložek lahko v ognju eksplodira.
8. Poskrbite, da akumulator ne bo izpostavljen padcem ali udarcem.
9. Ne uporabljajte poškodovanih akumulatorjev.
10. Priložene litij-ionske baterije ustrezajo zahtevam zakonodaje v zvezi z nevarnim blagom. Za komercialne prevoze, npr. tiste, ki jih opravljajo tretje stranke in carinski posredniki, je treba upoštevati posebne zahteve v zvezi z embalažo in označevanjem. Med postopkom priprave na odpremo izdelka se je treba posvetovati s strokovnjakom za varne snovi. Pri tem upoštevajte tudi podrobnejše nacionalne predpise. Odprte stike oblepite z lepilnim trakom ali jih drugače zaščitite, baterijo pa zapakirajte tako, da se v embalaži ne more premikati.
11. Ko odstranjujete akumulatorsko baterijo, jo vzemite iz orodja in varno zavržite. Upoštevajte lokalne uredbe glede odlaganja baterije.
12. Baterije uporabljajte le z izdelki, ki jih določijo Makita. Če namestite baterije v neskladne izdelke, lahko pride do požara, pregrevanja, eksplozije ali puščanja elektrolita.
13. Če orodja dlje časa ne uporabljate, morate iz njega odstraniti baterijo.

SHRANITE TA NAVODILA.

⚠ POZOR: Uporabljajte le originalne baterije Makita. Če uporabljate neoriginalne baterije Makita ali baterije, ki so bile spremenjene, lahko pride do eksplozije baterije in posledično do požara, telesnih poškodb ali materialne škode. S takšno uporabo boste tudi razveljavili garancijo Makita za orodje in polnilnik Makita.

Nasveti za ohranjanje največje zmogljivosti akumulatorja

1. Napolnite baterijski vložek, preden se v celoti izprazni. Ko opazite, da ima orodje manjšo moč, vedno ustavite delovanje orodja in napolnite baterijski vložek.
2. Nikoli znova ne polnite popolnoma napolnjenega baterijskega vložka. Prenapolnjenje skrajša življenjsko dobo akumulatorja.
3. Baterijski vložek s sobno temperaturo polnite pri temperaturi okolja od 10 °C do 40 °C. Počakajte, da se vroč baterijski vložek pred polnjenjem ohladi.
4. Če baterijskega vložka ne uporabljate dalj časa (več kot 6 mesecev), ga napolnite.

MONTAŽA

⚠ OPOZORILO: Pred izvajanjem kakršnih koli opravil na kosilnici se prepričajte, da sta ključ za zaklep in akumulatorska baterija odstranjena. Če ne odstranite ključa za zaklep in akumulatorske baterije, lahko pride do hudih telesnih poškodb zaradi nenamerne zagona.

⚠ OPOZORILO: Ne zaženite kosilnice, če ni povsem sestavljena. Uporaba delno sestavljenega stroja lahko povzroči hude telesne poškodbe zaradi nenamerne zagona.

Namestitev ročaja

OBVESTILO: Ko nameščate ročaja, nastavite kable tako, da se ne bodo ujeli mednju. Če je kabel poškodovan, stikalo kosilnice morda ne bo delovalo.

1. Spodnji ročaj namestite tako, da se odprtine na ročaju prilegajo izboklinam na ohišju kosilnice. Vijake vstavite z notranje strani, nato pritrdite podložko A z zunanje strani inategnite krilate matice.
► **SI.1:** 1. Spodnji ročaj 2. Podložka A 3. Krilata matica 4. Izbočeni del 5. Odprtina 6. Vijak
2. Odprtino v spodnjem ročaju poravnajte z odprtino v zgornjem ročaju, nato vstavite vijake z notranje strani, nato pritrdite podložko B z zunanje strani terategnite krilate matice.
► **SI.2:** 1. Zgornji ročaj 2. Odprtina 3. Podložka B 4. Krilata matica 5. Spodnji ročaj 6. Vijak

⚠ POZOR: Trdno držite zgornji ročaj, da vam ne pade iz rok. V nasprotnem primeru lahko ročaj pade in povzroči telesne poškodbe.

3. Pritrdite držalo A in držalo B na ročaj. Kable postavite tako, kot je prikazano na sliki.
► **SI.3:** 1. Kabel 2. Držalo A 3. Držalo B

OPOMBA: Med pritrditvijo držala A pritrdite kabel z držalom, kot je prikazano na sliki.

Odstranjevanje priključka za zastiranje

Za DLM460

1. Odprite zadnji pokrov.
► **SI.4:** 1. Zadnji pokrov
2. Odstranite priključek za zastiranje, pri čemer držite ročico navzdol.
► **SI.5:** 1. Ročica 2. Priključek za zastiranje

Za DLM461

1. Odprite zadnji pokrov.
► **SI.6:** 1. Zadnji pokrov
2. Odstranite priključek za zastiranje, pri čemer vlecite ročico.
► **SI.7:** 1. Priključek za zastiranje 2. Ročica

Nameščanje koša za travo

1. Odprite zadnji pokrov.
► **SI.8:** 1. Zadnji pokrov
2. Zataknite koš za travo na drog na ohišju kosilnice, kot je prikazano na sliki.
► **SI.9:** 1. Droj 2. Ščitnik 3. Koš za travo

OBVESTILO: Prepričajte se, da je ščitnik na košu za travo obrnjen navzdol. V nasprotnem primeru koš za travo morda ne bo prestregel vse odrezane trave.

Za DLM461

⚠ POZOR: Namestite koš za travo, ki je izdelku priložen. Če na stroj namestite drug koš za travo, se lahko stroj pokvari in povzroči telesne poškodbe.

► SI.10

Namestitev priključka za zastiranje

Za DLM460

1. Odprite zadnji pokrov in odstranite koš za travo.
► **SI.11:** 1. Zadnji pokrov 2. Koš za travo
2. Namestite priključek za zastiranje, tako da držite ročico, nato jo spustite, da zaklenete priključek za zastiranje.
► **SI.12:** 1. Ročica 2. Priključek za zastiranje

Za DLM461

1. Odprite zadnji pokrov in odstranite koš za travo.
► **SI.13:** 1. Zadnji pokrov 2. Koš za travo
2. Namestite priključek za zastiranje, tako da povlečete ročico, nato jo spustite, da zaklenete priključek za zastiranje.
► **SI.14:** 1. Priključek za zastiranje 2. Ročica

OPIS DELOVANJA

Nameščanje ali odstranjevanje akumulatorske baterije

▲POZOR: Pred nameščanjem ali odstranjevanjem akumulatorske baterije vedno izklopite orodje.

▲POZOR: Trdno držite stroj in akumulatorsko baterijo, ko nameščate ali odstranujete akumulatorsko baterijo. Če orodja in akumulatorske baterije ne držite trdno, se lahko zgodi, da vam zdrsneta iz rok, posledica pa je lahko poškodba orodja in akumulatorske baterije ter telesna poškodba.

▲POZOR: Pokrov akumulatorja morate pred uporabo zapreti. Sicer lahko blato, umazanija ali voda poškoduje izdelek ali akumulatorsko baterijo.

▲POZOR: Vedno namestite akumulatorsko baterijo tako, da rdeči indikator ni več viden. Če tega ne upoštevate, lahko akumulator nepričakovano pade iz orodja in poškoduje vas ali osebe v neposredni bližini.

▲POZOR: Ne nameščajte akumulatorske baterije s silo. Če se akumulatorska baterija ne zaskoči zlahka, ni pravilno vstavljena.

OPOMBA: Orodje ne deluje samo z eno akumulatorsko baterijo.

Za namestitev akumulatorske baterije:

1. Povlecite zaklepno ročico navzgor in nato odprite pokrov akumulatorja.
▶ **Sl.15:** 1. Pokrov akumulatorja 2. Zaklepna ročica
2. Poravnajte jeziček akumulatorske baterije z režo na kosilnici in nato namestite baterijo tako, da se slišno zaskoči na mestu.
▶ **Sl.16:** 1. Akumulatorska baterija
3. Vstavite ključ za zaklep do omejila na mesto, prikazano na sliki.
▶ **Sl.17:** 1. Ključ za zaklep

4. Zaprite pokrov akumulatorja in ga potisnite, da se ročica za zaklep zaskoči.

Za odstranjevanje akumulatorske baterije iz kosilnice:

1. Ročico za zaklep pokrova akumulatorja povlecite navzgor in odprite pokrov akumulatorja.
2. Izvlecite akumulatorsko baterijo iz kosilnice, pri tem pa pomikajte gumb na sprednji strani baterije.
3. Izvlecite ključ za zaklep.
4. Zaprite zaščitni pokrov akumulatorja.

Zaščitni sistem orodja/akumulatorja

Orodje je opremljeno z zaščitnim sistemom za orodje/akumulator. Sistem samodejno prekine napajanje orodja, da podaljša življenjsko dobo orodja in akumulatorja. Orodje se samodejno zaustavi med delovanjem, če orodje ali akumulator delujeta pod naslednjimi pogoji:

Zaščita pred preobremenitvijo

Če orodje uporabljate tako, da povzroča čezmerno uporabo električnega toka, se orodje samodejno ustavi, lučka za vklop/izklop pa utripa zeleno. V tem primeru izklopite orodje in prekinite delo, ki je povzročilo preobremenitev orodja. Nato vklopite orodje, da ga znova zaženete.

Zaščita pred pregrevanjem

Če je orodje ali baterija pregreta, se orodje samodejno ustavi in lučka za vklop/izklop zasveti rdeče. V tem primeru počakajte, da se orodje in akumulator ohladi, preden znova vklopite orodje.



















Zaščita pred izpraznjenjem

Če zmogljivost baterije ni zadostna, se orodje samodejno ustavi in lučka za vklop/izklop utripa rdeče. V tem primeru odstranite akumulator iz orodja in napolnite akumulatorske baterije ali zamenjajte akumulatorske baterije s povsem napolnjenimi.

Prikazuje preostalo raven napolnjenosti akumulatorja

Samo za akumulatorske baterije z indikatorjem

▶ **Sl.18:** 1. Indikatorske lučke 2. Gumb za preverjanje
Pritisnite gumb za preverjanje na baterijskem vložku, da preverite raven napolnjenosti akumulatorja. Indikatorske lučke na kratko zasvetijo.

Indikatorske lučke			Prikaz preostale ravni napolnjenosti
 Sveti	 Ne svetl	 Utripa	
			od 75 % do 100 %
			od 50 % do 75 %
			od 25 % do 50 %
			od 0 % do 25 %
			Napolnite akumulator.
 	 ↑ ↓ 	 	Akumulator je morda okvarjen.

OPOMBA: Odvisno od pogojev uporabe in okoljske temperature se označba lahko nekoliko razlikuje od dejanske napolnjenosti.

Nadzorna plošča

Na nadzorni plošči najdete glavno stikalo za vklop/izklop, gumb za spremembo načina in indikator preostale zmogljivosti baterije.

- **SI.19:** 1. Indikator akumulatorja 2. Lučka za preklop načina 3. Glavna lučka za vklop/izklop
4. Gumb za preverjanje 5. Gumb za preklop načina 6. Glavno stikalo za vklop/izklop

Glavno stikalo za vklop/izklop

⚠ OPOZORILO: Vedno izklopite glavno stikalo za vklop/izklop, ko orodja ne uporabljate.

Za vklop stroja pritisnite glavno stikalo za vklop/izklop. Glavna lučka za vklop/izklop zasveti zeleno. Za izklop stroja znova pritisnite glavno stikalo za vklop/izklop.

OPOMBA: Če lučka za vklop/izklop zasveti rdeče ali utripa rdeče ali zeleno, glejte navodila za orodje/sistem za zaščito baterije.





OPOMBA: Ta stroj uporablja funkcijo samodejnega izklopa. Če je glavno stikalo v položaju za vklop in preklopne ročice ne povlečete nekaj časa, se glavno stikalo samodejno izklopi, da prepreči nenamerni zagon žage.

Gumb za preklop načina

Način delovanja lahko preklopite tako, da pritisnete gumb za preklop načina. Ko vklopite stroj, se zažene v običajnem načinu. Ko pritisnete gumb za preklop načina, stroj preklopi v način za varčevanje z energijo in lučka za preklop načina zasveti zeleno. V načinu za varčevanje z energijo lahko zmanjšate količino hrupa med košnjo. Ko znova pritisnete gumb za preklop načina, se stroj vrne v običajni način.

Prikazuje preostalo raven napolnjenosti akumulatorja

Pritisnite gumb za preverjanje, da preverite raven napolnjenosti akumulatorja. Indikatorji akumulatorja ustrezajo vsakemu akumulatorju.

Indikator ravni napolnjenosti akumulatorja		Prikaz preostale ravni napolnjenosti akumulatorja
 Sveti	 Ne svetli	
		od 50 % do 100 %
		od 20 % do 50 %
		od 0 % do 20 %

Delovanje stikala

⚠ OPOZORILO: Preden namestite akumulatorsko baterijo, se vedno prepričajte, ali se preklopna ročica ustrezno sproži in vrača v prvotni položaj, ko jo spustite. Uporaba stroja s stikalom, ki se ne sproži pravilno, lahko privede do izgube nadzora in resnih telesnih poškodb.

OPOMBA: Kosilnica se ne zažene, če ne pritisnete preklopnega gumba, tudi če je preklopna ročica povlečena.

OPOMBA: Kosilnica se pri košnji dolge ali goste trate zaradi preobremenjenosti morda ne bo zagnala. V tem primeru povečajte višino košnje.

Ta kosilnica je opremljena z blokirnim in ročnim stikalom. Če opazite kar koli nenavadnega pri katerem koli izmed teh stikal, takoj prenehajte uporabljati kosilnico, stikali pa mora pregledati pooblaščen serviser izdelkov Makita.

1. Vstavite akumulatorsko baterijo. Vstavite ključ za zaklep v blokirno stikalo, nato pa zaprite pokrov akumulatorja.
 2. Pritisnite glavno stikalo za vklop/izklop.
 3. Pridržite preklopni gumb.
 4. Zagrabite zgornji ročaj in povlecite preklopno ročico.
- **SI.20:** 1. Preklopni gumb 2. Zgornji ročaj
3. Preklopna ročica

OPOMBA: Če ključ za zaklep ni vstavljen, lučka za vklop/izklop utripa zeleno, ko povlečete preklopno ročico.

5. Spustite preklopni gumb, takoj ko se motor zažene. Kosilnica bo delovala, dokler ne spustite preklopne ročice.
6. Če želite zaustaviti motor, spustite preklopno ročico.

Prilagoditev višine košnje

⚠ OPOZORILO: Kadar nastavljate višino košnje, ne segajte z rokami ali nogami pod ohišje kosilnice.

⚠ OPOZORILO: Pred uporabo se vedno prepričajte, ali se ročica ustrezno prilega v utor.

Višino košnje lahko prilagodite v razponu od 20 mm do 75 mm.

Odstranite ključ za zaklep in nato povlecite ročico za prilagoditev višine košnje navzven iz ohišja kosilnice ter jo premaknite na želeno višino košnje.

- **SI.21:** 1. Ročica za prilagoditev višine košnje

Držite sprednje držalo z eno roko in z drugo roko premaknite ročico za prilagoditev višine košnje.

- **SI.22:** 1. Ročica za prilagoditev višine košnje
2. Sprednje držalo

OPOMBA: Oznake za višino košnje so namenjene zgolj kot smernice. Dejanska višina košnje se lahko nekoliko razlikuje od nastavitve, odvisno od pogojev travnate ali talne površine.

OPOMBA: Najprej preizkusite zeleno višino košnje trave na manj vidnem mestu.

Prilagoditev višine ročaja

⚠ POZOR: Preden odstranite vijake, trdno pri-
mite zgornji ročaj. V nasprotnem primeru lahko ročaj
pade in povzroči telesne poškodbe.

Višino ročaja lahko prilagodite na tri stopnje.

1. Odvijte krilate matice na spodnjem ročaju ter nato odstranite vijake, podložko in krilate matice.
▶ **SI.23:** 1. Krilata matica 2. Podložka 3. Vijak

2. Prilagodite višino ročaja.

3. Vijake vstavite z notranje strani, nato pritrdite podložke z zunanje strani in zategnite krilate matice.

Uporaba priključka za zastiranje

Priključek za zastiranje omogoča zastiranje tal s pokošeno travo, pri tem pa se pokošena trava ne zbira v košu za travo. Ko uporabljate napravo s priključkom za zastiranje, morate odstraniti koš za travo.

OBVESTILO: Ko uporabljate stroj z nastavkom za zastiranje, mora biti trava po košnji visoka 30 mm ali več, višina reza pa je nastavljena na 15 mm ali manj.

▶ **SI.24:** (1) 30 mm ali več (2) 15 mm ali manj

Elektronska funkcija

Stroj je opremljen z elektronskimi funkcijami za enostavno delovanje.

- Uravnavanje konstantnega števila vrtljajev
Elektronski nadzor hitrosti za stalno število vrtljajev. Možnost fine končne obdelave, saj je hitrost vrtenja stalna tudi med obremenitvijo.
- Mehki zagon
Funkcija mehkega zagona zmanjša sunek ob zagonu in omogoči gladek zagon stroja.

UPRAVLJANJE

Košnja

⚠ OPOZORILO: Pred košnjo z območja košnje odstranite palice in kamne. Z območja košnje odstranite tudi ves plevel.

⚠ OPOZORILO: Med uporabo kosilnice vedno nosite zaščitna očala s stransko zaščito.

⚠ POZOR: Če odrezana trava ali tujek povzroči blokado v notranjosti kosilnice, pred odstranjevanjem trave ali tujka odstranite ključ za zaklep in akumulatorsko baterijo, pri čemer morate nositi rokavice.

OBVESTILO: To napravo uporabljajte le za košnjo trave. S to napravo ne kosite plevela.

▶ **SI.25**

Med košnjo trdno držite ročaj z obema rokama.

Hitrost košnje je približno 1 meter na 4 sekunde.

▶ **SI.26**

Sredinski črti sprednjih koles določata širino košnje. Med košnjo uporabljajte sredinski črti kot vodilo in kosite v pasovih. Kosite tako, da vsak naslednji pas prekriva polovico ali tretjino prejšnjega. Tako bo trava pokošena enakomerno.

▶ **SI.27:** 1. Širina košnje 2. Prekrivajoče se območje 3. Sredinska črta

Vsakič spremenite smer košnje, da ne bo vzorec pokošene trave nastajal samo v eni smeri.

▶ **SI.28**

Redno preverjajte napolnjenost koša za travo. Koš izpraznite, še preden se napolni. Pred vsakim rednim preverjanjem zaustavite kosilnico ter odstranite ključ za zaklep in akumulatorsko baterijo.

OPOMBA: Uporaba kosilnice s polnim košem za travo preprečuje gladko vrtenje rezila in pomeni dodatno obremenitev motorja, kar lahko povzroči okvaro.

Košnja visoke trave

Ne poskušajte rezati visoke trave v enem kosu. Namesto tega kosite travo po korakih. Počakajte dan ali dva med posameznimi košnjami, da se trava enakomerno skrajša.

▶ **SI.29**

OPOMBA: S košnjo dolge trave na krajšo dolžino v enem kosu lahko uničite travo. Poleg tega se lahko pokošena trava zagozdi v ohišju kosilnice.

Praznjenje koša za travo

⚠ OPOZORILO: Da zmanjšanje možnost nezgode, redno pregledujte koš za travo glede poškodb in obrabe. Koš za travo po potrebi zamenjajte.

1. Spustite preklopno ročico.
2. Odstranite ključ za zaklep.
3. Odprite zadnji pokrov in izvlecite koš za travo, tako da ga držite za ročaj.
▶ **SI.30:** 1. Zadnji pokrov 2. Ročaj 3. Koš za travo
4. Izpraznite koš za travo.

VZDRŽEVANJE

⚠ OPOZORILO: Pred shranjevanjem, prenašanjem, pregledovanjem ali vzdrževanjem se vedno prepričajte, da sta ključ za zaklep in akumulatorska baterija odstranjena s kosilnice.

⚠ OPOZORILO: Kadar kosilnice ne uporabljate, vedno odstranite ključ za zaklep. Ključ za zaklep hranite na varnem mestu in izven dosega otrok.

⚠ OPOZORILO: Med pregledovanjem ali vzdrževanjem uporabljajte rokavice.

⚠ OPOZORILO: Med pregledom ali vzdrževanjem vedno nosite navadna zaščitna očala ali zaščitna očala s stransko zaščito.

OBVESTILO: Nikoli ne uporabljajte bencina, razredčila, alkohola ali podobnega sredstva. V tem primeru se lahko orodje razbarva ali deformira oziroma lahko nastanejo razpoke.

VARNO in ZANESLJIVO delovanje tega izdelka bo zagotovljeno le, če boste popravila, vzdrževanje in nastavitve prepustili pooblaščenemu servisu za orodja Makita ali tovarniškemu osebju, ki vgrajuje izključno originalne nadomestne dele.

Vzdrževanje

1. Odstranite ključ za zaklep in akumulatorske baterije ter zaprite pokrov akumulatorja.
2. Obrnite kosilnico na bok in očistite ostanke trave, ki so se nabrali na spodnji strani pokrova kosilnice.
3. Vodo nalijte proti spodnjemu delu stroja, na katerem je nameščeno rezilo.

OBVESTILO: Stroja ne perite z vodo pod visokim tlakom.

4. Preverite, ali so vse matice, vijaki, gumbi, pritrdila itd. zategnjeni.
5. Preverite, ali so premični deli poškodovani, zlomljeni oziroma obrabljeni. Zamenjajte vse poškodovane ali manjkajoče dele.
6. Kosilnico hranite na varnem mestu, izven dosega otrok.

Prenašanje kosilnice

Pri prenašanju kosilnice naj dve osebi pridržita sprednje držalo in spodnji ročaj, kot je prikazano na sliki.

► **Sl.31:** 1. Spodnji ročaj 2. Sprednje držalo

Shranjevanje

Kosilnico hranite v hladnem, suhem in zaprtem prostoru. Ne shranjujte kosilnice in polnilnika na mestih, kjer lahko temperatura doseže ali preseže 40 °C.

1. Odprite zadnji pokrov in izvlecite koš za travo, tako da ga držite za ročaj.
► **Sl.32:** 1. Zadnji pokrov 2. Ročaj 3. Koš za travo
2. Sprostite krilati matici in zložite zgornji ročaj.
► **Sl.33:** 1. Zgornji ročaj 2. Krilata matica

Odstranjevanje ali nameščanje rezila kosilnice

⚠ OPOZORILO: Kadar odstranjujete ali nameščate rezilo, vedno izvlecite ključ za zaklep in akumulatorsko baterijo. Če ne izvlečete ključa za zaklep in akumulatorske baterije, lahko pride do hudih telesnih poškodb.

⚠ OPOZORILO: Rezilo deluje v prostem teku še nekaj sekund po sprostitvi stikala. Počakajte, da se rezilo povsem ustavi.

⚠ OPOZORILO: Kadar rokujete z rezilom, vedno nosite rokavice.

Odstranjevanje rezila kosilnice

1. Kosilnico položite na bok, tako da bo ročica za prilagoditev višine košnje na zgornji strani.
2. Za zaklep rezila v kosilnico vstavite kos lesa ali podoben predmet.
3. S ključem odvijte vijak v nasprotni smeri urnega kazalca.
► **Sl.34:** 1. Rezilo kosilnice 2. Ključ 3. Les
4. Odstranite vijak, podložko in rezilo kosilnice v tem vrstnem redu.
► **Sl.35:** 1. Rezilo kosilnice 2. Podložka 3. Vijak

Namestitev rezila kosilnice

Novo rezilo kosilnice namestite v obratnem vrstnem redu.

⚠ OPOZORILO: Pri nameščanju rezila kosilnice bodite previdni. Njegova zgornja in spodnja stran se razlikujeta. Rezilo namestite tako, da je oznaka smeri vrtenja obrnjena navzven.

⚠ OPOZORILO: Nato zategnite vijak v smeri urinega kazalca, da pritrdite rezilo.

⚠ OPOZORILO: Preverite, ali so rezilo kosilnice in vsi pritrdilni deli pravilno nameščeni in trdno pritrjeni.

⚠ OPOZORILO: Pri zamenjavi rezil vedno upoštevajte navodila v tem priročniku.

ODPRAVLJANJE TEŽAV

Preden zahtevate popravilo, izvedite lasten pregled. Če naletite na težavo, ki ni pojasnjena v navodilih, ne poskušajte razstavljati orodja. Namesto tega se obrnite na pooblaščen servis Makita. Pri popravilih vedno uporabljajte nadomestne dele Makita.

Neobičajno stanje	Možni vzroki (okvare)	Ukrep
Kosilnica se ne zažene.	Akumulatorski bateriji nista nameščeni.	Namestite napolnjeni akumulatorski bateriji.
	Težava z akumulatorjem (padec napetosti)	Znova napolnite akumulatorsko baterijo. Če z vnovičnim polnjenjem ne odpravite težave, zamenjajte akumulatorsko baterijo.
	Ključ za zaklep ni vstavljen.	Vstavite ključ za zaklep.
Motor se zaustavi po kratkem času uporabe kosilnice.	Raven napoljenosti akumulatorja je nizka.	Znova napolnite akumulatorsko baterijo. Če z vnovičnim polnjenjem ne odpravite težave, zamenjajte akumulatorsko baterijo.
	Višina rezanja je premajhna.	Povečajte višino rezanja.
Motor ne doseže največje hitrosti.	Akumulatorska baterija ni pravilno nameščena.	Namestite akumulatorsko baterijo, kot je opisano v tem priročniku.
	Zmogljivost akumulatorja se zmanjšuje.	Znova napolnite akumulatorsko baterijo. Če z vnovičnim polnjenjem ne odpravite težave, zamenjajte akumulatorsko baterijo.
	Pogonski sistem ne deluje pravilno.	Za popravilo se obrnite na lokalni pooblaščen servisni center.
Rezilo kosilnice se ne vrti: ⇒ takoj zaustavite kosilnico!	V območju rezila je zagozden tujek, na primer veja.	Odstranite tujek.
	Pogonski sistem ne deluje pravilno.	Za popravilo se obrnite na lokalni pooblaščen servisni center.
Neobičajno vibriranje: ⇒ takoj zaustavite kosilnico!	Rezilo ni uravnoteženo ali prekomerno/ neenakomerno obrabljeno.	Zamenjajte rezilo.

DODATNA OPREMA

⚠ POZOR: Ta dodatni pribor ali pripomočki so predvideni za uporabo z orodjem Makita, ki je opisano v teh navodilih za uporabo. Pri uporabi drugega pribora ali pripomočkov obstaja nevarnost telesnih poškodb. Dodatni pribor ali pripomočke uporabljajte samo za navedeni namen.

Za več informacij o dodatni opremi se obrnite na najbližji pooblaščen servis za orodja Makita.

- Rezilo kosilnice
- Originalna akumulator in polnilnik Makita

OPOMBA: Nekateri predmeti na seznamu so lahko priloženi orodju kot standardna dodatna oprema. Lahko se razlikujejo od države do države.

SPECIFIKIMET

Modeli:	DLM460		DLM461	
Gjerësia e kositëses (diametri i diskut)	460 mm			
Shpejtësia pa ngarkesë	2 500 min ⁻¹			
Shpejtësia maksimale	3 300 min ⁻¹			
Numri i pjesës së fletës rezervë të kositëses	199367-2			
Përmasat (GJ x T x L)	gjatë përdorimit	GJ: 1 319 mm deri 1 518 mm T: 532 mm L: 879 mm deri 1 138 mm		
	kur magazinohet (pa koshin e barit)	GJ: 1 004 mm deri 1 125 mm T: 532 mm L: 533 mm deri 713 mm		
Tensioni nominal	D.C. 36 V			
Pesha neto	25,3 - 27,6 kg		25,2 - 27,2 kg	
Shkalla e mbrojtjes	IPX4			

- Për shkak të programit tonë të vazhdueshëm të kërkim-zhvillimit, specifikimet që jepen këtu mund të ndryshojnë pa dhënë njoftim.
- Specifikimet dhe kutia e baterisë mund të ndryshojnë sipas shtetit.
- Pesha mund të ndryshojë në varësi të aksesorit(ëve), përfshirë kutinë e baterisë. Kombinimi më i lehtë dhe më i rëndë, sipas Procedurës EPTA 01/2014, tregohet në tabelë.

Kutia e aplikueshme e baterisë







BL1815N / BL1820 / BL1820B / BL1830 / BL1830B / BL1840 / BL1840B / BL1850 / BL1850B / BL1860B

- Disa prej kutive të baterive të renditura më lart mund të mos jenë të disponueshme në varësi të zonës ku jani banoni.

⚠ PARALAJMËRIM: Përdorni vetëm kutitë e baterisë të listuara më lart. Përdorimi i kutive të tjera të baterisë mund të shkaktojë lëndim dhe/ose zjarr.

Simbolet

Pjesët në vazhdim tregojnë simbolet e përdorura për pajisjen. Sigurohuni që merrni vesh kuptimin e tyre përpara përdorimit.

	Tregoni kujdes dhe vëmendje të veçantë.
	Lexoni manualin e përdorimit.
	Rrezik; kini kujdes nga objektet e hedhura.
	Distanca ndërmjet veglës dhe personave që qëndrojnë aty pranë duhet të jetë të paktën 15 m.
	Mos i vendosni kurrë këmbët dhe duart pranë diskut nën kositëse. Disqet vazhdojnë të rrotullohen pasi motori të jetë fikur.
	Hiqni çelësin e bllokimit përpara se të kontrolloni, rregulloni, pastroni, të kryeni shërbime, ta magazinoni kositësen dhe ta ruani atë.



Vetëm për shtetet e BE-së
Mos i hidhni pajisjet elektrike ose paketën e baterisë së bashku me mbeturinat e shtëpisë!
Në përputhje me Direktivën Evropiane për mbetjet nga pajisjet elektrike dhe elektronike, për bateritë dhe akumulatorët dhe mbetjet nga bateritë dhe akumulatorët dhe implementimin e tyre në përputhje me legjislacionin kombëtar, pajisjet elektrike, bateritë dhe paketën(at) e baterisë që kanë arritur fundin e jetëgjatësisë së tyre duhet të mblihen veçmas dhe të dorëzohen në një objekt riciklimi që nuk dëmton mjedisin.

Përdorimi i synuar

Makineria është synuar për kositjen e barit.

Zhurma

Niveli tipik i zhurmës A, i matur sipas EN60335-2-77:

Modeli DLM460

Niveli i presionit të zhurmës (L_{pA}) : 79 dB (A)

Niveli i fuqisë së zhurmës (L_{WA}) : 91 dB (A)

Pasiguria (K): 3,4 dB (A)

Niveli i zhurmës mund të tejkalojë 80 dB (A).

SHËNIM: Vlerat e deklaruar totale të emetimeve të zhurmës janë matur sipas një metode standarde testimi dhe mund të përdoren për të krahasuar një vegël me një tjetër.

SHËNIM: Vlerat e deklaruar të emetimeve të zhurmës mund të përdoren për një vlerësim paraprak të ekspozimit.

▲PARALAJMËRIM: Mbani mbrojtëse për veshët.

▲PARALAJMËRIM: Emetimet e zhurmës gjatë përdorimit aktual të veglës elektrike mund të ndryshojnë nga vlerat e deklaruar në varësi të mënyrave sesi përdoret vegla, veçanërisht nga lloji i materialit të punës që përdoret.

▲PARALAJMËRIM: Vërtetoni që masat e sigurisë për mbrojtjen e përdoruesit bazohen në vlerësimin e ekspozimit ndaj kushteve aktuale të përdorimit (duke marrë parasysh të gjitha pjesët e ciklit të funksionimit si ato kur pajisja është e fikur dhe punon pa prerë ashtu edhe kohën e përdorimit).

Dridhja

Vlera totale e dridhjeve (shuma e vektorit me tre akse) përcaktohet sipas EN60335-2-77:

Modeli DLM460

Emetimi i dridhjeve (a_{h1}): 2,5 m/s² ose më pak
Pasiguria (K): 1,5 m/s²

SHËNIM: Vlerat e deklaruar totale të dridhjeve janë matur sipas një metode standarde testimi dhe mund të përdoren për të krahasuar një vegël me një tjetër.

SHËNIM: Vlerat e deklaruar totale të dridhjeve mund të përdoren për një vlerësim paraprak të ekspozimit.

▲PARALAJMËRIM: Emetimet e dridhjeve gjatë përdorimit aktual të veglës elektrike mund të ndryshojnë nga vlerat e deklaruar në varësi të mënyrave sesi përdoret vegla, veçanërisht nga lloji i materialit të punës që përdoret.

▲PARALAJMËRIM: Vërtetoni që masat e sigurisë për mbrojtjen e përdoruesit bazohen në vlerësimin e ekspozimit ndaj kushteve aktuale të përdorimit (duke marrë parasysh të gjitha pjesët e ciklit të funksionimit si ato kur pajisja është e fikur dhe punon pa prerë ashtu edhe kohën e përdorimit).

Deklarata e konformitetit me KE-në

Vetëm për shtetet evropiane

Deklarata e konformitetit me KE-në përfshihet si Shtojca A në këtë manual përdorimi.

PARALAJMËRIME SIGURIE

Udhëzimet e sigurisë së kositëses së barit

▲PARALAJMËRIM: Lexoni të gjitha paralajmërimet dhe udhëzimet për sigurinë. Mosndjekja e paralajmërimeve dhe udhëzimeve mund të rezultojë në goditje elektrike, zjarr dhe/ose lëndim serioz.

Ruajini të gjitha paralajmërimet dhe udhëzimet për të ardhmen.

1. Mos e futni çelësin e bllokimit në kositëse derisa ajo të jetë gati për t'u përdorur.
2. Fëmijët duhet të mbikëqyren për t'u siguruar se nuk luajnë me kositësen.
3. Mos i lejoni kurrë fëmijët ose personat që nuk i njohin këto udhëzime të përdorin kositësen. Rregullat vendore mund të kufizojnë moshën e përdoruesit.
4. Mos e përdorni kurrë kositësen nëse ka njerëz pranë, sidomos fëmijë apo kafshë shtëpiake.
5. Kini parasysh se përdoruesi është përgjegjës për aksidentet ose reziqet që mund t'u ndodhin personave të tjerë ose pronës së tyre.
6. Gjatë përdorimit të kositëses vishni gjithmonë këpucë të forta dhe pantallona të gjata. Mos e përdorni kositësen kur jeni zbatuar apo kur kenit veshur sandale të hapura. Shmangni veshjen e rrobave të gjera ose mbajtjen e bizhuterive që kanë kordonë ose fije që varen. Ato mund të ngecin në pjesët lëvizëse.
7. Gjithmonë mbani veshje mbrojtëse për të mbrojtur sytë nga lëndimi kur përdorni veglat elektrike. Syzet mbrojtëse duhet të jenë në pajtim me ANSI Z87.1 në SHBA, EN 166 në Evropë ose AS/NZS 1336 në Australi/Zelandën e Re. Në Australi/Zelandën e Re, ligji kërkon që të mbahet gjithashtu edhe një mbrojtëse fytyre për të mbrojtur fytyrën.

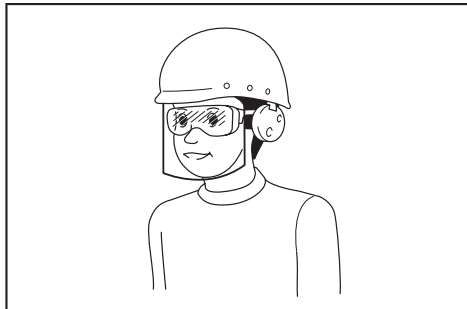

Është përgjegjësi e punëdhënësit të detyrojë përdorimin e pajisjeve të duhura mbrojtëse për sigurinë nga punëtorët dhe nga personat e tjerë që ndodhen pranë ambienteve të punës.

8. Përdoreni kositësen vetëm gjatë ditës ose në kushte të mira ndriçimi artificial.

9. **Shmangni përdorimin e kositësës në bar të lagur.**
10. **Përdorimi dhe kujdesi për veglën me bateri**
- Ngarkuesin vetëm me ngarkuesin e specifikuar nga prodhuesi. Ngarkuesit e përshtatshëm për një lloj kutie baterie mund të paraqesin rrezik zjarri kur përdoren me një kuti tjetër baterie.
- Përdorini veglat elektrike vetëm me kuti baterie me synim të përcaktuar. Përdorimi i kutive të tjera të baterisë mund të paraqesë rrezik lëndimi dhe zjarri.
- Kur kutia e baterisë nuk përdoret, mbajeni larg nga objektet e tjera metalike, si kapëset e letrave, monedhat, çelësat, gozhdët, vidat ose objektet e tjera të vogla metalike që mund të mund të bëjnë lidhje nga njëri terminal tek tjetri. Krijimi i lidhjes së shkurtër ndërmjet terminaleve të baterisë mund të shkaktojë djegie ose zjarr.
- Në kushte sforcimi mund të dalë lëng nga bateria; shmangni kontaktin. Nëse aksidentalisht ndodh kontakt, shpëlani me ujë. Nëse lëngu bie në kontakt me sytë, kërkoni edhe ndihmën e mjekut. Lëngu i dalë nga bateria mund të shkaktojë acarim ose djegie.
- Mos e hidhni baterinë(të) në zjarr. Ajo mund të shpërthejë. Kontrolloni kodet vendore për udhëzime të mundshme të veçanta të hedhjes.
- Mos e hapni dhe mos e shformoni baterinë(të). Elektroliti i çliruar është gërryes dhe mund të dëmtojë sytë ose lëkurën. Ai mund të jetë toksik nëse gëlltitet.
- Mos e karikoni baterinë në shi ose në vende të lagura.
11. **Mbajeni gjithmonë fort dorezën.**
12. **Siguroni mbështetje të mirë të këmbëve në zona të pjerrëta.**
13. **Ecni, mos vraponi asnjëherë.**
14. **Mos kapni me dorë disqet prerëse ose tehet prerëse të ekspozuara kur e ngrini ose mbani kositësën.**
15. **Gjendja fizike – Mos e përdorni kositësën kur jeni nën ndikimin e drogës, alkoolit ose ndonjë medikamenti.**
16. **Mbajini këmbët dhe duart larg disqeve rrotulluese. Kujdes - Disqet rrëshqasin pasi kositësja fiket.**
17. **Përdorni vetëm disqet origjinale të prodhuesit të specifikuar në këtë manual.**
18. **Përpara përdorimit kontrolloni me kujdes fletët ose bulonat e fletëve për krisje ose dëmtime. Zëvendësoni menjëherë fletët ose bulonat e fletëve të krisura ose të dëmtuara.**
19. **Sigurohuni që në zonë të mos ketë njerëz të tjerë përpara se të nisni kositjen. Fikeni kositësën nëse ndokush afrohet në zonë.**
20. **Hiqni materialet e huaja si gurët, telat, shishet, kockat dhe shkopinjtë e mëdhenj nga zona e punës përpara se të nisni kositjen për të parandaluar lëndimin personal ose dëmtimin e kositësës.**
21. **Ndaloni menjëherë përdorimin nëse vini re diçka të pazakontë. Fikni kositësën dhe hiqni çelësin. Pastaj kontrolloni kositësën.**
22. **Asnjëherë mos u përqipni të bëni rregullime të lartësisë së prerjes ndërkohë që kositësja është në lëvizje ose kositësja ka veçorinë e rregullimit të lartësisë së prerjes.**
23. **Lëshoni levën e çelësit dhe prisni që fleta të ketë ndaluar përpara se të kaloni rrugët, rrugicat ose ndonjë zonë të mbuluar me zhavorr. Gjithashtu, hiqni çelësin e bllokimit nëse lini kositësën vetëm, zgjasni dorën për të kapur ose hequr diçka që keni përpara ose për ndonjë arsye tjetër që mund t'ju shpërqendrojë nga puna që po bëni.**
24. **Objektet që goditen nga disku i kositësës mund të shkaktojnë lëndime të rënda ndaj personave. Duhet të ekzaminoni gjithmonë me kujdes oborrin dhe të hiqni të gjitha objektet përpara se të kositni barin.**
25. **Nëse kositësja godet një objekt të huaj, ndiqni hapat e mëposhtme:**
- Fikni kositësën, lëshoni levën e çelësit dhe prisni derisa disku të ketë ndaluar plotësisht.
- Hiqni çelësin e bllokimit dhe kutinë e baterisë.
- Kontrolloni mirë kositësën për ndonjë dëmtim.
- Zëvendësoni diskun nëse ka ndonjë dëmtim.
Riparoni çdo dëmtim përpara se të rinisni ose të vazhdoni punën me kositësën.
26. **Kontrolloni vazhdimisht koshin e barit për konsumim ose vjetrim. Për ruajtje, sigurohuni gjithmonë që koshi i barit të jetë bosh. Për siguri, një kosh bari të konsumuar zëvendësojeni me një kosh të ri nga fabrika.**
27. **Tregoni shumë kujdes kur ndryshoni drejtimin e kositësës ose kur e tërhiqni drejt vetes.**
28. **Ndaloni diskun(disqet) nëse kositësja duhet anuar për transportim, kur kaloni në sipërfaqe ku nuk ka bar dhe kur e transportoni nga apo për në zonën e përdorimit.**
29. **Mos e përdorni kurrë kositësën me mbrojtëse me defekt ose pa montuar në vendin e duhur pajisje sigurie, për shembull pajisjet shmangëse dhe/ose koshin e barit.**
30. **Ndizeni kositësën me kujdes sipas udhëzimeve dhe me këmbët larg diskut (disqeve).**
31. **Mos e anoni kositësën kur ndizni motorin, përveçse kur kositësja duhet të anohet për t'u ndezur. Në këtë rast mos e anoni më shumë nga sa është e patjetër nevojshme dhe ngrini vetëm pjesën që është larg përdoruesit.**
32. **Mos e ndizni kositësën kur jeni duke qëndruar përpara vrimës së shkarkimit.**
33. **Mos i vendosni duart ose këmbët pranë apo nën pjesët rrotulluese. Qëndroni gjithmonë larg vrimës së shkarkimit.**
34. **Mos e transportoni kositësën kur kositësja është e ndezur.**
35. **Fikni kositësën dhe hiqni pajisjen çaktivizuese. Sigurohuni që të gjitha pjesët lëvizëse të kenë ndaluar plotësisht**
- sa herë që lini kositësën vetëm,
- përpara se të pastrohi bllokimet apo të zhbllokoni marmitën,
- përpara se të kontrolloni, pastroni ose të punoni me kositësën,
- pasi keni goditur objekte të huaja. Inspektoni kositësën për dëmtime dhe bëni riparime përpara se ta rindizni dhe ta përdorni.
36. **Nëse kositësja nis të ketë dridhje jo normale (kontrollojeni menjëherë)**
- inspektoni për dëmtim,
- zëvendësoni ose riparoni pjesët e dëmtuara,
- kontrolloni dhe shtrëngoni pjesët e liruara.

37. Bëni kujdes gjatë rregullimit të kositësës për të parandaluar ngecjen e gishtave në disqet që lëvizin dhe në pjesët e fiksuara të kositësës.
38. Kositni përmes faqeve të pjerrinave, asnjëherë lart e poshtë. Bëni kujdes të veçantë kur ndryshoni drejtimin në zonat e pjerrëta. Mos kositni në zona me pjerrësi shumë të madhe.
39. Kontrolloni në intervale të shpeshta që buloni i montimit të diskut të jetë shtrënguar mirë.
40. Mbajini të gjitha dadot, bulonat dhe vidat të shtrënguara mirë për t'u siguruar që pajisja të jetë në kushte të sigurta pune.
41. Lëreni gjithmonë kositësen të ftohet përpara se ta magazinoni.
42. Gjatë kryerjes së shërbimeve të disqet bëni kujdes që edhe pse burimi i energjisë është i fikur, disqet mund të lëvizin ende.
43. Për siguri, ndërrojeni pjesët e konsumuara apo të dëmtuara. Përdorni vetëm pjesë këmbimi dhe aksesore origjinale.
44. Mos e përdorni makinerinë kur ka rrezik rrufesh.
45. Kur e përdorni makinerinë në tokë me baltë, pjerrësi të lagur, ose vend të lagur, kushtojini kujdes vendosjes së këmbëve.
46. Shmangni punën në mjedise të papërshtatshme ku përdoruesi mund të lodhet së tepërmi.
47. Mos e përdorni makinerinë në mot të keq ku shikueshmëria është e kufizuar. Nëse nuk veproni kështu mund të shkaktohet rrezim ose funksionim i pasaktë për shkak të shikueshmërisë së ulët.
48. Mos e zëvendësoni baterinë në shi.
49. Mos e zhytni makinerinë në pellgje.
50. Mos e lini makinerinë të pamonitoruar përjashta në shi.
51. Mos e fusni ose hiqni çelësin e bllokimit në shi.
52. Kur në grykën e thithjes (dritarja e ajrosjes) ngjiten gjethet ose papastërti për shkak të shiut, hiqini ato.
53. Mos e lini makinerinë me ujë me presion të lartë.
54. Kur lani makinerinë, sigurohuni që ta hiqni baterinë dhe çelësin e bllokimit dhe të mbyllni kapakun e baterisë, dhe të derdhni ujë drejt pjesës së poshtme të makinerisë me të cilën është bashkuar fleta.
55. Kur magazinoni makinerinë, shmangni dritën e drejtpërdrejtë të diellit dhe shiun, dhe ruajeni në një vend ku nuk nxehet apo njomet.
56. Kryeni inspektimin ose mirëmbajtjen në një vend ku mund të shmangët shiun.
57. Pas përdorimit të makinerisë, hiqni papastëritë që i janë ngjitur dhe thajeni makinerinë plotësisht përpara se ta magazinoni. Në varësi të stinës ose të zonës, ekziston rreziku i keqfunksionimit për shkak të ngricës.
58. Mos e lagni terminalin e baterisë me lëngje si uji, ose mos e zhytni baterinë. Mos e lini baterinë në shi, dhe as mos e karikoni ose magazinoni baterinë në një vend të njomë ose të lagur. Nëse terminali laget ose brenda baterisë hyn lëng, bateria mund të krijojë qark të shkurtër dhe ka rrezik mbinxehjeje, zjarri ose shpërthimi.
59. Pas heqjes së baterisë nga makineria ose karikuesi, sigurohuni që ta bashkoni kapakun e baterisë me baterinë dhe ta ruani në një vend të thatë.
60. Mos e zëvendësoni baterinë me duar të lagura.

61. Mos e përdorni makinerinë në borë.
62. Nëse bari i prerë është i lagur, ai mund të ngecë brenda makinerisë. Kontrolloni rregullisht gjendjen e makinerisë dhe hiqni bari në ngjitur sipas nevojës.

RUAJINI KËTO UDHËZIME.

⚠ PARALAJMËRIM: MOS lejoni që njohja ose familjarizimi me produktin (të fituara nga përdorimi i shpeshtë) të zëvendësojnë zbatimin me përpikëri të rregullave të sigurisë për produktin në fjalë.

KEQPËRDORIMI ose mosndjekja e rregullave të sigurisë të dhëna në këtë manual përdorimi mund të shkaktojnë dëmtime të rënda personale.

Udhëzime të rëndësishme rreth sigurisë për kutinë e baterisë

1. Përpara se ta përdorni kutinë e baterisë, lexoni të gjitha udhëzimet dhe shënimet e masave parandaluese të (1) ngarkuesit i baterisë, (2) bateria dhe (3) produkti që përdor baterinë.
2. Mos e hiqni kutinë e baterisë.
3. Nëse koha e përdorimit është shkurtuar jashtë mase, ndalojeni punën menjëherë. Kjo mund të rezultojë në rrezik mbinxehjeje, djegie të mundshme, madje edhe shpërthim.
4. Nëse ju futen elektrolitit në sy, shpëllajini sytë me ujë të pastër dhe kërkoni ndihmë mjekësore menjëherë. Kjo gjë mund të rezultojë në humbje të shikimit.
5. Mos bëni lidhje të shkurtër me kutinë e baterisë:
 - (1) Mos i prekni terminalet me materiale përcjellëse.
 - (2) Shmangni ruajtjen e kutisë së baterisë në një kuti me objekte të tjera metalike, si gozhdë, monedha etj.
 - (3) Mos e ekspozoni kutinë e baterisë në ujë ose shi. Qarku i shkurtër i baterisë mund të shkaktojë qarkullim të madh të rrymës elektrike, mbinxehjeje, djegie të mundshme dhe madje prishje.
6. Mos e ruani pajisjen dhe kutinë e baterisë në vende ku temperatura mund të arrijë ose tejkalojë 50 °C.
7. Mos e digjni kutinë e baterisë, edhe nëse është shumë e dëmtuar ose është konsumuar plotësisht. Kutia e baterisë mund të shpërthejë në zjarr.
8. Bëni kujdes që të mos e rrëzoni ose ta godisni baterinë.
9. Mos përdorni bateri të dëmtuar.
10. Bateritë e përfshira të litiumit, u nënshtrohen kërkesave të legjislacionit për mallrat e rrezikshme. Për transport tregtar p.sh. nga palë të treta, agjentët të ndërmjetëm, duhet të ndiqen kërkesa specifike mbi paketimin dhe etiketimin. Për për gatitjen e artikullit për transport, është i nevojshëm konsultimi i një eksperti për materiale të rrezikshme. Ju lutemi, ndiqni gjithashtu rregulloret me gjasë më të detajuara vendore. Mbuloni me ngjitëse ose maskoni kontaktet e zhveshura dhe paketojeni baterinë në mënyrë të tillë që të mos lëvizë në paketim.
11. Kur hidhni kutinë e baterisë, hiqeni nga vegla dhe hidhni në një vend të sigurt. Zbatoni rregulloret lokale rreth hedhjes së baterisë.

- Përdorini bateritë vetëm me produktet e specifikuar nga Makita. Instalimi i baterive në produkte të pajpajueshme mund të rezultojë në zjarr, nxehtësi të lartë, shpërthim ose rrjedhje të elektroliteve.
- Nëse vegla nuk përdoret për një periudhë të gjatë kohe, bateria duhet të hiqet nga vegla.

RUAJINI KËTO UDHËZIME.

▲KUJDES: Përdorni vetëm bateri origjinale Makita. Përdorimi i baterive jo-origjinale Makita ose baterive që mund të jenë modifikuar, mund të rezultojë në marrjen flakë të baterisë, lëndime personale apo dëmtime. Kjo do të anulohet gjithashtu edhe garancinë e Makita-s për veglën e Makita-s dhe ngarkuesin.

Këshilla për të ruajtur jetëgjatësinë maksimale të baterisë

- Ngarkojeni baterinë përpara se të shkarkohet plotësisht. Gjithmonë ndaloni punën me pajisjen dhe ngarkoni baterinë kur vëreni ulje të fuqisë së pajisjes.
- Asnjëherë mos e ringarkoni baterinë e ngarkuar plotësisht. Mbingarkimi shkurton jetëgjatësinë e shërbimit të baterisë.
- Ngarkojeni baterinë në temperaturën e dhomës në 10 °C - 40 °C. Lërimi kutinë e nxehtë të baterisë të ftohet përpara se ta ngarkoni atë.
- Ngarkojeni baterinë nëse nuk e përdorni për një kohë të gjatë (mbi gjashtë muaj).

MONTIMI

▲PARALAJMËRIM: Sigurohuni gjithmonë që çelësi i bllokimit dhe kutia e baterisë të jenë hequr përpara se të kryeni ndonjë shërbim për kositësen. Mosheqja e çelësit të bllokimit dhe kutisë së baterisë mund të çojë në lëndime personale serioze nga ndezja e paqëllimshme.

▲PARALAJMËRIM: Mos e ndizni kurrë kositësen nëse nuk është montuar plotësisht. Vënia në punë e makinerisë kur në gjendje pjesërisht të montuar mund të rezultojë në lëndime personale serioze nga ndezja e paqëllimshme.

Instalimi i dorezës

VINI RE: Kur instaloni dorezat, pozicioni kordonët në mënyrë të tillë që të mos pengohen nëpër doreza. Nëse kordoni është i dëmtuar, çelësi i kositëses mund të mos funksionojë.

- Bashkoheni dorezën e poshtme në mënyrë të tillë që vrimat në dorezë të përshtaten me pjesët e dala në trupin e kositëses. Futni bulonat nga brenda, më pas bashkoni rondelën A nga jashtë, më pas shtrëngoni dadot me veshë. ► **Fig.1:** 1. Doreza e poshtme 2. Rondela A 3. Dadoja me veshë 4. Pjesa e dalë 5. Vrima 6. Buloni
- Bashkërenditni vrimën në dorezën e poshtme me vrimën në dorezën e sipërme, më pas futni bulonat nga brenda, më pas bashkoni rondelën B nga jashtë, dhe më pas bashkërenditni dadot me veshë. ► **Fig.2:** 1. Doreza e sipërme 2. Vrima 3. Rondela B 4. Dadoja me veshë 5. Doreza e poshtme 6. Buloni

▲KUJDES: Mbajeni dorezën e sipërme fort në mënyrë që të mos ju bjerë nga dora. Përndryshe, doreza mund të bjerë dhe të shkaktojë lëndim.

- Bashkoni mbajtësen A dhe mbajtësen B me dorezën. Pozicioni kordonët siç tregohet në figurë. ► **Fig.3:** 1. Kordoni 2. Mbajtësja A 3. Mbajtësja B

SHËNIM: Kur bashkoni mbajtësen A, sigurohuni që të fiksoni kordonin me mbajtësen siç tregohet në figurë.

Heqja e aksesorit të plehërimit

Për DLM460

- Hapni kapakun e pasmë. ► **Fig.4:** 1. Kapaku i pasmë
- Hiqni aksesorin e plehërimit ndërkohë që mbani poshtë levën. ► **Fig.5:** 1. Leva 2. Aksesor i plehërimit

Për DLM461

- Hapni kapakun e pasmë. ► **Fig.6:** 1. Kapaku i pasmë
- Hiqni aksesorin e plehërimit ndërkohë që tërhiqni levën. ► **Fig.7:** 1. Aksesor i plehërimit 2. Leva

Instalimi i koshit të barit

- Hapni kapakun e pasmë. ► **Fig.8:** 1. Kapaku i pasmë
- Futni koshin e barit në shufrën e kositëses siç tregohet në figurë. ► **Fig.9:** 1. Shufra 2. Mbrojtësja 3. Koshi i barit

VINI RE: Sigurohuni që mbrojtësja në koshin e barit të jetë me drejtim poshtë. Ndryshe, koshi i barit mund të tjerë të barit në makineri mund të shkaktojë keqfunksionim dhe të shkaktojë lëndim.

Për DLM461

▲KUJDES: Sigurohuni që të instaloni koshin e barit të përfshirë në paketën e produktit. Instalimi i koshave të tjerë të barit në makineri mund të shkaktojë keqfunksionim dhe të shkaktojë lëndim.

► **Fig.10**

Bashkimi i aksesorit të plehërimit

Për DLM460

- Hapni kapakun e pasmë dhe më pas hiqni koshin e barit. ► **Fig.11:** 1. Kapaku i pasmë 2. Koshi i barit
- Bashkoni aksesorin e plehërimit ndërsa mbani poshtë levën, më pas lëshoni levën për të kycur aksesorin e plehërimit. ► **Fig.12:** 1. Leva 2. Aksesor i plehërimit

Për DLM461

- Hapni kapakun e pasmë dhe më pas hiqni koshin e barit. ► **Fig.13:** 1. Kapaku i pasmë 2. Koshi i barit
- Bashkoni aksesorin e plehërimit ndërsa tërhiqni levën, më pas lëshoni levën për të kycur aksesorin e plehërimit. ► **Fig.14:** 1. Aksesor i plehërimit 2. Leva

PËRSHKRIMI I PUNËS

Instalimi ose heqja e kutisë së baterisë

▲KUJDES: Fikeni gjithmonë veglën përpara se të instaloni ose hiqni kutinë e baterisë.

▲KUJDES: Mbajeni fort makinerinë dhe kutinë e baterisë kur montoni ose hiqni kutinë e baterisë. Mosmbajtja fort e veglës dhe e kutisë së baterisë mund të bëjë që t'ju rrëshqasin nga duart dhe të shkaktojë dëmtim të veglës dhe të kutisë së baterisë, si dhe lëndim personal.

▲KUJDES: Sigurohuni që të bllokoni kapakun e baterisë përpara përdorimit. Përndryshe, balta, pluhuri ose uji mund të dëmtojnë produktin ose kutinë e baterisë.

▲KUJDES: Vendoseni gjithnjë plotësisht kutinë e baterisë derisa treguesi i kuq të mos duket. Në të kundërt, ajo mund të bjerë aksidentalisht nga vegla duke ju lënduar juve ose personin pranë jush.

▲KUJDES: Mos e vendosni me forcë kutinë e baterisë. Nëse kutia nuk hyn lehtë, nuk po e futni siç duhet.

SHËNIM: Vegla nuk punon vetëm me një kuti baterie.

Për të instaluar kutinë e baterisë;

1. Tërhiqni lart levën, më pas hapni kapakun e baterisë.
► **Fig.15:** 1. Kapaku i baterisë 2. Leva e bllokimit
2. Vendosni drejt gjuhëzën e kutisë së baterisë me të çarën në kositëse, më pas rrëshqitni kutinë derisa të bllokohet në vend me një kërcitje.
► **Fig.16:** 1. Kutia e baterisë
3. Futni deri në fund çelësin e bllokimit në vendin që tregon figura.
► **Fig.17:** 1. Çelësi i bllokimit
4. Mbyllni kapakun e baterisë dhe shtypni derisa të jetë mbyllur me levën e bllokimit.

Për të hequr kutinë e baterisë nga kositësja;

1. Tërhiqni lart levën e bllokimit të kapakut të baterisë dhe hapni kapakun e baterisë.
2. Tërhiqni kutinë e baterisë nga kositësja ndërsa rrëshqisni butonin në pjesën e përparme të kutisë.
3. Nxirri çelësin e bllokimit.
4. Mbyllni kapakun e baterisë.

Sistemi i mbrojtjes së veglës/baterisë

Vegla është e pajisur me një sistem të mbrojtjes së veglës/baterisë. Ky sistem ndërpret automatikisht energjinë në motor për të zgjidhur jetëgjatësinë e veglës dhe baterisë. Vegla do të ndalojë automatikisht gjatë punës nëse vegla ose bateria janë vendosur sipas një prej kushteve të mëposhtme:

Mbrojtja nga mbingarkesa

Nëse bateria përdoret në mënyrë të tillë që të kërkojë nivele të larta anormale rryme, ajo ndalon automatikisht dhe llamba e rrymës kryesore pulson në të gjelbër. Në këtë situatë, fikeni veglën dhe ndaloni punën që shkaktoi mbingarkesën e veglës. Pastaj ndizeni veglën për ta rinisur.

Mbrojtja ndaj mbinxehjes

Kur vegla ose bateria është mbinxehur, vegla ndalon automatikisht dhe llamba e rrymës kryesore ndizet në të kuqe. Në këtë rast, lëreni veglën dhe baterinë të ftohesh përpara se ta ndizni sërish.

Mbrojtja nga mbishkarkimi

Kur kapaciteti i baterisë nuk mjafton, vegla ndalon automatikisht dhe llamba e rrymës kryesore pulson në të kuqe. Në këtë rast, hiqni baterinë nga vegla dhe karikoni kutitë e baterisë ose ndërrojni kutitë e baterisë me të tjera të karikuara plotësisht.

Treguesi i kapacitetit të mbetur të baterive

Vetëm për kuti baterie me llambë

► **Fig.18:** 1. Llambat treguese 2. Butoni i kontrollit Shtypni butonin e kontrollit në kutinë e baterisë për të treguar kapacitetin e mbetur të baterisë. Llambat treguese ndizen për pak sekonda.

Llambat treguese			Kapaciteti i mbetur
Ndezur	Fikur	Duke pulsuar	
■	■	■	75% deri 100%
■	■	□	50% deri 75%
■	□	□	25% deri 50%
■	□	□	0% deri 25%
▬	□	□	Ngarkoheni baterinë.
■	■	□	Llambushka mund të ketë keqfunksionuar.
□	□	■	

SHËNIM: Në varësi të kushteve të përdorimit dhe të temperaturës së ambientit, treguesi mund të ndryshojë paksa nga kapaciteti aktual.

Paneli i kontrollit

Paneli i kontrollit ka çelësin e rrymës kryesore, butonin e ndërrimit të regjimit dhe treguesin e kapacitetit të mbetur të baterisë.

- **Fig.19:** 1. Treguesi i baterisë 2. Llamba e ndërrimit të regjimit 3. Llamba e rrymës kryesore 4. Butoni i kontrollit 5. Butoni i ndërrimit të regjimit 6. Çelësi i rrymës kryesore

Çelësi i rrymës kryesore

▲ PARALAJMËRIM: Gjithmonë fikeni çelësin e rrymës kryesore kur nuk është në përdorim.

Për ta ndezur makinerinë, shtypni çelësin e rrymës kryesore. Llamba e rrymës kryesore ndizet në të gjelbër. Për ta fikur makinerinë, shtypni sërish çelësin e rrymës kryesore.

SHËNIM: Nëse llamba e rrymës kryesore ndizet në të kuqe ose pulson në të kuqe ose të gjelbër, referojuni udhëzimeve për sistemin e mbrojtjes së vegël/baterisë.





SHËNIM: Kjo makineri përdor funksionin e fikjes automatike. Për të shmangur ndezjen pa dashje, çelësi i rrymës kryesore do të mbyllet automatikisht kur leva e çelësit nuk është tërhequr për një periudhë të caktuar kohe pas ndezjes së çelësit të rrymës kryesore.

Butoni i ndërrimit të regjimit

Ju mund të ndërroni regjimin e përdorimit duke shtypur butonin e ndërrimit të regjimit. Kur makineria është e ndezur, makineria ndizet në regjim normal. Kur shtypni butonin e ndërrimit të regjimit, makineria kalon në regjimin e kursimit të energjisë dhe llamba e ndërrimit të regjimit ndizet në të gjelbër. Në regjimin e kursimit të energjisë, ju mund të ulni zhurmën gjatë kositjes. Kur shtypni sërish butonin e ndërrimit të regjimit, makineria kthehet në regjim normal.

Treguesi i kapacitetit të mbetur të baterive

Shtypni butonin e kontrollit për të treguar kapacitetin e mbetur të baterisë. Ka një tregues baterish për çdo bateri.

Gjendja e treguesit të baterisë		Kapaciteti i mbetur i baterisë
Ndezur	Fikur	
		50% - 100%
		20% - 50%
		0% - 20%

Veprimi i ndërrimit

▲ PARALAJMËRIM: Përpara instalimit të kutisë së baterisë, kontrolloni gjithmonë nëse leva e çelësit aktivizohet siç duhet dhe nëse kthehet në pozicionin fillestar kur lëshohet. Përdorimi i makinerisë me një çelës që nuk funksionon siç duhet mund të çojë në humbje të kontrollit dhe lëndim të rëndë personal.

SHËNIM: Kositësja nuk ndizet pa shtypur butonin e çelësit, edhe nëse e keni tërhequr levën e çelësit.

SHËNIM: Kositësja mund të mos nisët për shkak të mbingarkesës kur provoni të kositni bar të gjatë ose të dendur njëkohësisht. Në këtë rast risni lartësinë e kositjes.

Kositësja është e pajisur me çelës sinkronizimi dhe çelës doreze. Nëse vini re diçka të pazakontë me një nga këto çelësa ndaloni menjëherë punën dhe kontrollojini në qendrën më të afërt të shërbimit të autorizuar nga Makita.

1. Instaloni kutitë e baterisë. Futni çelësin e bllokimit në çelësin e ndërblokimit dhe më pas mbyllni kapakun e baterisë.
2. Shtypni çelësin e rrymës kryesore.
3. Shtypni butonin e çelësit dhe mbajeni shtypur.
4. Kapni dorezën e sipërme dhe tërhiqni levën e çelësit.

- **Fig.20:** 1. Butoni i çelësit 2. Doreza e sipërme 3. Leva e çelësit

SHËNIM: Nëse çelësi i bllokimit nuk është futur, llamba e energjisë pulson në të gjelbër kur tërhiqni levën e çelësit.

5. Lëshoni butonin e çelësit sapo motori nis të punojë. Kositësja do të vazhdojë të punojë derisa të lëshoni levën e çelësit.
6. Lëshoni levën e çelësit për të ndaluar motorin.

Rregullimi i lartësisë së kositjes

▲ PARALAJMËRIM: Asnjëherë mos e vendosni dorën ose këmbën poshtë trupit të kositësës kur rregulloni lartësinë e kositjes.

▲ PARALAJMËRIM: Gjithmonë sigurohuni që të keni futur mirë levën në kanal përpara përdorimit.

Lartësia e kositjes mund të rregullohet në një nivel mes 20 mm dhe 75 mm.

Hiqni çelësin e bllokimit dhe më pas tërhiqni levën e rregullimit të lartësisë së kositjes për nga jashtë trupit të kositësës dhe lëvizini në lartësinë e dëshiruar të kositjes.

- **Fig.21:** 1. Leva e rregullimit të lartësisë së kositjes

Mbajeni mbajtësen e përparme me një dorë dhe më pas lëvizni levën e rregullimit të lartësisë së kositjes me dorën tjetër.

- **Fig.22:** 1. Leva e rregullimit të lartësisë së kositjes 2. Mbjajtësja e përparme

SHËNIM: Figurat e lartësisë së kositjes duhet të përdoren vetëm si udhëzuese. Në varësi të kushteve të lëndinës ose të tokës, lartësia aktuale e kositjes mund të jetë paksa e ndryshme nga lartësia e vendosur.

SHËNIM: Provoni një kositje prove të barit në një pjesë jo shumë të dukshme që të arrini lartësinë e duhur.

Rregullimi i lartësisë së dorezës

▲KUJDE: Përpara heqjes së bulonave, mbajeni mirë dorezën e sipërme. Përdryshe, doreza mund të bjerë dhe të shkaktojë lëndim.

Lartësia e dorezës mund të rregullohet në tri nivele.

1. Lironi dadot me veshë të dorezës së poshtme, dhe më pas hiqni bulonat, rondelën dhe dadot me veshë.

► **Fig.23:** 1. Dadoja me veshë 2. Rondela 3. Buloni

2. Rregulloni lartësinë e dorezës.

3. Futni bulonat nga brenda, më pas bashkoni rondelat nga jashtë, më pas shtrëngoni dadot me veshë.

Përdorimi i aksesorit të plehërimit

Aksesorit i plehërimit ju lejon që ta ktheni barin e prerë në tokë pa e mbledhur barin e prerë në koshin e barit. Kur e përdorni makinerinë me aksesorin e plehërimit, sigurohuni që të hiqni koshin e barit.

VINI RE: Kur e përdorni makinerinë me aksesorin e plehërimit, sigurohuni që gjatësia totale e barit të jetë 30 mm ose më shumë dhe gjatësia e prerjes është 15 mm ose më pak.

► **Fig.24:** (1) 30 mm ose më shumë (2) 15 mm ose më pak

Funksioni elektronik

Makineria është e pajisur me funksione elektronike për përdorim të lehtë.

- Kontrolli i shpejtësisë konstante
Kontrolli elektronik i shpejtësisë për të përfutur një shpejtësi konstante. Është e mundur marrja e rezultateve të mira, sepse shpejtësia e rrotullimit mbahet konstante, madje edhe në kushte kur vegla është e ngarkuar.
- Nisja e butë
Funksioni i nisjes së butë minimizon tronditjen gjatë nisjes dhe bën që makineria të nisët pa probleme.

PËRDORIMI

Kositja

▲PARALAJMËRIM: Përpara se të nisni kositjen, hiqni gurët dhe shkopinjtë nga zona e kositjes. Më pas, hiqni paraprakisht bimët e mëdha nga zona e kositjes.

▲PARALAJMËRIM: Vendosni gjithmonë syzet mbrojtëse ose syzet e sigurisë me mbrojtëse në anë gjatë përdorimit të kositësës.

▲KUJDE: Nëse brenda në trupin e kositësës bllokohet bar i prerë ose ndonjë objekt i huaj, sigurohuni që të hiqni çelësin e bllokimit dhe kutinë e baterisë dhe të vishni doreza përpara se të hiqni barin ose objektin e huaj.

VINI RE: Përdoreni këtë makineri vetëm për kositjen e barit dekorativ. Mos kositni barërat e këqija me këtë makineri.

► **Fig.25**

Gjatë kositjes mbajeni fort me të dyja duart dorezën.

Si udhëzues shpejtësia e kositjes është rreth 1 metër në 4 sekonda.

► **Fig.26**

Vijat qendrore të rrotave të përparme janë udhëzuese për gjerësinë e kositjes. Duke përdorur vijat qendrore si udhëzuese, kositni në shirita. Mбивendosni një të dytën deri në një të tretën e shiritit të mëparshëm për të kositur barin në mënyrë të njëtrajtshme.

► **Fig.27:** 1. Gjerësia e kositjes 2. Zona e mbivendosjes 3. Vija qendrore

Ndryshoni drejtimin e kositjes çdo herë për të mos lejuar që motivi i barit të formohet vetëm në një drejtim.

► **Fig.28**

Kontrolloni periodikisht koshin e barit për barin e kositur. Zbrazeni barin përpara se të mbushet. Përpara çdo kontrolli periodik, sigurohuni që ta keni ndaluar kositësen, më pas hiqni çelësin e bllokimit dhe kutinë e baterisë.

SHËNIM: Përdorimi i kositësës kur koshi i barit është plot parandalon rrotullimin pa probleme të diskut dhe ngarkon më tepër motorin, gjë e cila mund të çojë në prishjen e tij.

Kositja e barit të gjatë

Mos u përipiqi ta prisni barin e gjatë brenda një dite. Në vend të kësaj, kositeni barin në disa hapa. Lini një ose dy ditë kohë mes kositjeve derisa bari të ketë gjatësi të njëtrajtshme.

► **Fig.29**

SHËNIM: Kositja e barit të gjatë në gjatësi të shkurtër brenda një dite mund të bëjë që bari të thahet. Bari i prerë gjithashtu mund të bllokohet brenda trupit të kositësës.

Boshatisja e koshit të barit

▲PARALAJMËRIM: Për të ulur rrezikun e aksidentit, kontrolloni rregullisht koshin e barit për dëmtime ose rënie të fuqisë. Zëvendësoni koshin e barit nëse është e nevojshme.

1. Lëshoni levën e çelësit.
2. Hiqni çelësin e bllokimit.
3. Hapni kapakun e pasmë dhe nxirri koshin e barit duke e mbajtur nga doreza.
- **Fig.30:** 1. Kapaku i pasmë 2. Doreza 3. Koshi i barit
4. Boshatisni koshin e barit.

MIRËBAJTJA

▲ PARALAJMËRIM: Sigurohuni gjithmonë që çelësi i bllokimit dhe kutia e baterisë të hiqen nga kositësja përpara ruajtjes ose transportimit të kositësës ose përpara se të përpiqeni të kryeni inspektimin ose mirëmbajtjen e saj.

▲ PARALAJMËRIM: Gjithmonë hiqni çelësin e bllokimit kur kositësja nuk është në përdorim. Çelësin e bllokimit ruajeni në një vend të sigurt larg fëmijëve.

▲ PARALAJMËRIM: Vini gjithmonë doreza kur kryeni një inspektim ose mirëmbajtje.

▲ PARALAJMËRIM: Vendosni gjithmonë syzet mbrojtëse ose syzet e sigurisë me mbrojtëse anësore gjatë kryerjes së inspektimit ose të mirëmbajtjes.

VINI RE: Mos përdorni kurrë benzinë, benzinë pastrimi, hollues, alkool dhe të ngjashme. Mund të shkaktoni çngjyrosje, deformime ose krisje.

Për të ruajtur SIGURINË dhe QËNDRUESHMËRINË, riparimet dhe çdo mirëmbajtje apo rregullim tjetër duhen kryer nga qendrat e autorizuar të shërbimit ose të shërbimit të fabrikës të Makita-s, duke përdorur gjithnjë pjesë këmbimi të Makita-s.

Mirëmbajtja

1. Hiqni çelësin e bllokimit dhe kutitë e baterive dhe më pas mbyllni kapakun e baterisë.
2. Kthejeni kositësen në anë dhe pastroni barin e prerë që ka ngecur në pjesën e poshtme të kositësës.
3. Dërdhni ujë drejt pjesës së poshtme të makinerisë me të cilën është bashkuar fleta.

VINI RE: Mos e lani makinerinë me ujë me presion të lartë.

4. Kontrolloni të gjitha dadot, bulonat, dorezat, vidat, mbërthyeset, etj., nëse janë shtrënguar mire.
5. Inspektoni pjesët e lëvizshme për dëmtim, thyerje dhe konsumim. Pjesët e dëmtuara ose që mungojnë duhet të riparohen ose zëvendësohen.
6. Magazinoheni kositësen në një vend të sigurt ku nuk arrihet nga fëmijët.

Transportimi i kositësës

Gjatë transportimit të kositësës, mbajeni mbajtësen e përparme dhe dorezën e poshtme me dy persona siç tregohet në figurë.

► **Fig.31:** 1. Doreza e poshtme 2. Mbjajtësja e përparme

Magazinimi

Kositësen ruajeni në një vend të mbyllur, të freskët, të thatë dhe të kyçur. Mos e ruani kositësen dhe karikuesin në vende ku temperatura mund të arrijë ose tejkalojë 40 °C (104 °F).

1. Hapni kapakun e pasmë dhe nxirni koshin e barit duke e mbajtur nga doreza.

► **Fig.32:** 1. Kapaku i pasmë 2. Doreza 3. Koshi i barit

2. Lironi dadot me veshë dhe palosni dorezën e sipërme.

► **Fig.33:** 1. Doreza e sipërme 2. Dadoja me veshë

Heqja ose instalimi i diskut të kositësës

▲ PARALAJMËRIM: Hiqni gjithmonë çelësin e bllokimit dhe kutinë e baterisë kur hiqni ose instaloni diskut. Mosheqja e çelësit të bllokimit dhe kutisë së baterisë mund të shkaktojë lëndime serioze.

▲ PARALAJMËRIM: Disku rrëshqet për disa sekonda pasi keni lëshuar çelësin. Mos nisni asnjë punë derisa disku të ndalojë plotësisht.

▲ PARALAJMËRIM: Mbani gjithmonë doreza kur punoni me diskut.

Heqja e fletës së kositësës

1. Vendoseni kositësen në anë në mënyrë të tillë që leva për rregullimin e lartësisë së kositjes të vijë në anën e sipërme.

2. Për të bllokuar fletën, futni lëndën drusore ose diçka të ngjashme në kositëse.

3. Rrotulloni bulonin në drejtim të kundërt të akrepave të orës me anë të çelësit.

► **Fig.34:** 1. Disku i kositësës 2. Çelësi 3. Lënda drusore

4. Hiqni bulonin, rondelën, fletën e kositjes, në rendin e duhur.

► **Fig.35:** 1. Disku i kositësës 2. Rondela 3. Buloni

Instalimi i fletës së kositësës

Për të instaluar diskut e kositësës, kryeni procedurën e anasjelltë të heqjes.

▲ PARALAJMËRIM: Instalojeni fletën e kositësës me kujdes. Ai ka një anë të sipërme/të poshtme. Vendoseni fletën në mënyrë të tillë që shigjeta e drejtimit të rrotullimit të jetë e drejtuar nga poshtë.

▲ PARALAJMËRIM: Shtrengoni fort bulonin në drejtim orar për të siguruar diskut.

▲ PARALAJMËRIM: Sigurohuni që fleta e kositësës dhe të gjitha pjesët fiksuese të jenë instaluar saktësisht dhe të shtrënguara mirë.

▲ PARALAJMËRIM: Kur zëvendësoni disqet, gjithmonë ndiqni udhëzimet që jepen në këtë manual.

NDREQJA E DEFEKTEVE

Përpara se të kërkonti riparime bëni inspektimet tuaja. Nëse zbuloni ndonjë problem që nuk shpjegohet në manual, mos u mundoni të çmontoni veglën. Por për riparime drejtojeni Qendrave të Autorizuara të Shërbimit Makita, duke përdorur gjithmonë pjesë zëvendësuese Makita.

Gjendja anormale	Shkaku i mundshëm (keqfunksionimi)	Zgjidhja
Kositësja nuk ndizet.	Dy kutitë e baterisë nuk janë instaluar.	Instaloni kutitë e karikuara të baterisë.
	Problem me baterinë (nën tension)	Rikarikoni kutinë e baterisë. Nëse rikarikimi nuk është efikas, zëvendësoni kutinë e baterisë.
	Çelësi i bllokimit nuk është futur.	Futni çelësin e bllokimit.
Motori ndali punën pas një përdorimi të vogël.	Niveli i karikimit të baterisë është i ulët.	Rikarikoni kutinë e baterisë. Nëse rikarikimi nuk është efikas, zëvendësoni kutinë e baterisë.
	Lartësia e prerjes është tepër e ulët.	Rrisni lartësinë e prerjes.
Motori nuk arrin RPM maksimale.	Kutia e baterisë nuk është instaluar mirë.	Instaloni kutinë e baterisë siç përshkruhet në këtë manual.
	Fuqia e baterisë bie.	Rikarikoni kutinë e baterisë. Nëse rikarikimi nuk është efikas, zëvendësoni kutinë e baterisë.
	Sistemi i lëvizjes nuk funksionon mirë.	Kërkojini qendrës lokale të autorizuar të shërbimit që ta riparojë.
Fleta e kositëses nuk rrotullohet: ⇒ ndalojeni menjëherë kositësen!	Pranë diskut ka ngecur objekt i huaj si p.sh. degë.	Hiqni objektin e huaj.
	Sistemi i lëvizjes nuk funksionon mirë.	Kërkojini qendrës lokale të autorizuar të shërbimit që ta riparojë.
Dridhje jonormale: ⇒ ndalojeni menjëherë kositësen!	Disku është i pabalancuar, është tepër i konsumuar ose është konsumuar në mënyrë jo të njëtrajtshme.	Zëvendësoni diskun.

AKSESORË OPSIONALE

⚠️KUJDES: Këta aksesorë ose shtojca rekomandohen për përdorim me veglën Makita të përcaktuar në këtë manual. Përdorimi i aksesorëve apo shtojcave të tjera ndryshe nga këto mund të përbëjë rrezik lëndimi. Aksesorët ose shtojcat përdorini vetëm për qëllimin e tyre të përcaktuar.

Nëse keni nevojë për më shumë të dhëna në lidhje me aksesorët, pyesni qendrën vendore të shërbimit të Makita-s.

- Disku i kositëses
- Bateri dhe ngarkues origjinal Makita

SHËNIM: Disa artikuj të listës mund të përfshihen në paketën e veglës si aksesorë standardë. Ato mund të ndryshojnë nga njëri shtet në tjetrin.

СПЕЦИФИКАЦИИ

Модел:	DLM460		DLM461	
Ширина на косене (диаметър на диска)	460 мм			
Обороти на празен ход	2 500 мин ⁻¹			
Максимална скорост	3 300 мин ⁻¹			
Номер на част на резервен диск на косачката	199367-2			
Размери (Д x Ш x В)	по време на работа	Д: 1 319 мм до 1 518 мм Ш: 532 мм В: 879 мм до 1 138 мм		
	по време на съхранение (без кошницата за трева)	Д: 1 004 мм до 1 125 мм Ш: 532 мм В: 533 мм до 713 мм		
Номинално напрежение	Постоянно напрежение 36 V			
Нетно тегло	25,3 - 27,6 кг		25,2 - 27,2 кг	
Степен на защита	IPX4			

- Поради нашата непрекъсната научно-развойна дейност посочените тук спецификации могат да бъдат променени без предизвестие.
- Спецификациите и акумулаторните батерии може да са различни в различните държави.
- Теглото може да се различава в зависимост от принадлежността(ите), включително акумулаторната батерия. Най-леката и най-тежката комбинация в съответствие с процедурата на ЕРТА 01/2014 са показани в таблицата.

Приложима акумулаторна батерия

BL1815N / BL1820 / BL1820B / BL1830 / BL1830B / BL1840 / BL1840B / BL1850 / BL1850B / BL1860B

- Някои от акумулаторните батерии, посочени по-горе, може да не са налични в зависимост от региона на местоживееене.

▲ ПРЕДУПРЕЖДЕНИЕ: Използвайте само посочените по-горе акумулаторни батерии. Използването на други акумулаторни батерии може да причини нараняване и/или пожар.

Символи

По-долу са описани символите, използвани за тази машина. Задължително се запознайте с техните значения, преди да пристъпите към работа.

	Необходимо е особено внимание.
	Прочетете ръководството за експлоатация.
	Опасност; внимавайте за изхвърчащи предмети.
	Разстоянието между инструмента и намиращите се наоколо хора трябва да бъде поне 15 м.
	Никога не поставяйте ръцете и краката си близо до режещите ножове под косачката. Ножовете продължават да се въртят и след изключването на двигателя.
	Извадете блокиращия ключ преди проверка, настройка, почистване, обслужване, оставяне и съхранение на косачката.



Само за страни от ЕС
Не изхвърляйте електрооборудване или акумулаторни батерии с битовите отпадъци!
При спазване на Европейската директива относно отпадъците от електрическо и електронно оборудване и директивата относно батерии и акумулатори и отпадъци от батерии и акумулатори и приложението им съгласно националното законодателство, бракуваното електрическо оборудване и батерии и пакет(и) батерии трябва да се събират отделно и да се връщат в места за рециклиране, съобразени с изискванията за опазване на околната среда.

Предназначение

Машината е предназначена за косене на тревни площи.

Шум

Обичайното ниво на шума с тегловен коефициент A, определено съгласно EN60335-2-77:

Модел DLM460

Ниво на звуково налягане (L_{pA}): 79 dB(A)

Ниво на звукова мощност (L_{WA}): 91 dB(A)

Коефициент на неопределеност (K): 3,4 dB(A)

При работа нивото на шума може да превиши 80 dB (A).

ЗАБЕЛЕЖКА: Обявената(ите) стойност(и) на шумовите емисии е(са) измерена(и) в съответствие със стандартни методи за изпитване и може да се използва(т) за сравняване на инструменти.

ЗАБЕЛЕЖКА: Обявеното(ите) стойност(и) на шумови емисии може да се използва(т) също и за предварителна оценка на вредното въздействие.

▲ ПРЕДУПРЕЖДЕНИЕ: Използвайте предпазни средства за слуха.

▲ ПРЕДУПРЕЖДЕНИЕ: Нивото на шума при работа с електрическия инструмент може да се различава от обявената(ите) стойност(и) в зависимост от начина на използване на инструмента, по-специално какъв детайл се обработва.

▲ ПРЕДУПРЕЖДЕНИЕ: Задължително определете предпазни мерки за защита на оператора въз основа на оценка на риска в реални работни условия (като се вземат предвид всички етапи на работния цикъл, като например момента на изключване на инструмента, работата на празен ход, както и времето на задействане).

Вибрации

Общата стойност на вибрациите (сума от три осови вектора), определена съгласно EN60335-2-77:

Модел DLM460

Ниво на вибрациите (a_h): 2,5 m/s^2 или по-малко

Коефициент на неопределеност (K): 1,5 m/s^2

ЗАБЕЛЕЖКА: Обявената(ите) обща(и) стойност(и) на вибрациите е(са) измерена(и) в съответствие със стандартни методи за изпитване и може да се използва(т) за сравняване на инструменти.

ЗАБЕЛЕЖКА: Обявената(ите) обща(и) стойност(и) на вибрациите може да се използва(т) също и за предварителна оценка на вредното въздействие.

▲ ПРЕДУПРЕЖДЕНИЕ: Нивото на вибрациите при работа с електрическия инструмент може да се различава от обявената(ите) стойност(и) в зависимост от начина на използване на инструмента, по-специално какъв детайл се обработва.

▲ ПРЕДУПРЕЖДЕНИЕ: Задължително определете предпазни мерки за защита на оператора въз основа на оценка на риска в реални работни условия (като се вземат предвид всички етапи на работния цикъл, като например момента на изключване на инструмента, работата на празен ход, както и времето на задействане).

ЕО декларация за съответствие

Само за европейските страни

ЕО декларацията за съответствие е включена като Анекс А към тази инструкция за употреба.

ПРЕДУПРЕЖДЕНИЯ ЗА БЕЗОПАСНОСТ

Инструкции за безопасност за косачка за трева

▲ ПРЕДУПРЕЖДЕНИЕ: Прочетете всички предупреждения за безопасност и всички инструкции. При неспазване на предупрежденията и инструкциите има опасност от токов удар, пожар и/или тежко нараняване.

Запазете всички предупреждения и инструкции за справка в бъдеще.

1. Не поставяйте фиксиращия ключ в косачката, докато уредът не е напълно готов за експлоатация.
2. Децата трябва да се наблюдават, за да не се допусне да си играят с уреда.
3. Никога не допускайте деца или лица, непознати с инструкциите, да използват косачката. Местните закони могат да предвиждат ограничения за възрастта на оператора.
4. Никога не работете с косачката в близост до хора, особено деца или домашни любимци.
5. Не забравяйте, че операторът/потребителят носи отговорност за инциденти или опасни ситуации с други лица или тяхната собственост.
6. Когато работите с косачката, винаги носете високи и солидни обувки и дълги панталони. Не работете с косачката боси или обути с открити сандали. Не носете свободно падащи дрехи или бижута, или такива с висящи верижки или връзки. Може да бъдат захванати от движещите се части.
7. Когато използвате електрически инструменти, винаги носете защитни очила, за да предпазите очите си от нараняване. Очилата трябва да съответстват на ANSI Z87.1 в САЩ, EN 166 в Европа или AS/NZS 1336 в Австралия/Нова Зеландия. Освен това, в Австралия/Нова Зеландия има законово изискване за носене на маска за защита на лицето.

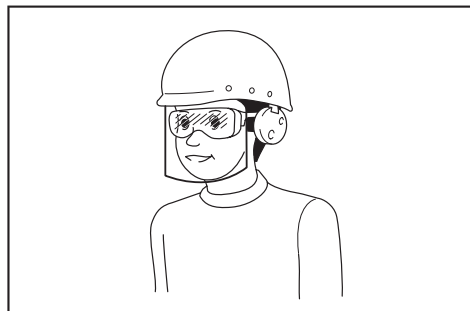

Работодателят е длъжен да наложи използването на подходящи предпазни средства от операторите на инструментите и всички лица, намиращи се непосредствено в работната зона.

8. **Работете с косачката само на дневна светлина или на добро изкуствено осветление.**
9. **Не работете с косачката в мокра трева.**
10. **Ползване и грижа за акумулаторните батерии**
- Презареждайте само със зарядното устройство, което е посочено от производителя. Подходящото зарядно устройство за един тип акумулаторна батерия може да създаде опасност от пожар, ако се използва с друг тип акумулаторна батерия.
- Използвайте електрическите инструменти само с акумулаторните батерии, предназначени конкретно за тях. Използването на други акумулаторни батерии може да създаде опасност от нараняване и пожар.
- Когато акумулаторната батерия не се използва, дръжте го далеч от други метални предмети като кламери, монети, ключове, пирони, винтове или други дребни такива, които могат да дадат някъсо изводите ѝ. Окъсяването на изводите на акумулаторна батерия може да предизвика изгаряния или пожар.
При небрежно отношение е възможно изхвърляне на течност от батериите; избягвайте контакт с тях. При случайно докосване изплакнете с вода. Ако течност попадне в очите, потърсете допълнително и медицинска помощ. Изхвърлената от батерията течност може да предизвика възпаления или изгаряния.
- Не изхвърляйте батерията(ите) в огън. Клетките на батерията могат да експлодират. Проверете местните разпоредби за евентуални специални инструкции за унищожаване.
- Не отваряйте и не повредяйте батерията(ите). Изтичащият електролит има разяждащо действие и може да увреди очите или кожата. Може да бъде токсичен при поглъщане.
- Не зареждайте батерията на открито, когато вали, или на влажни места.
11. **Винаги дръжте здраво ръкохватката.**
12. **Винаги стъпвайте стабилно, когато сте на наклон.**
13. **Ходете, никога не тичайте.**
14. **Когато вдигате или държите косачката, не я хващайте за подаващите се режещи ножове или режещи ръбове.**
15. **Физическо състояние – не работете с косачката, когато се намирате под въздействие на наркотици, алкохол или каквито и да е лекарства.**
16. **Дръжте ръцете и краката си далеч от въртящите се ножове. Внимание – ножовете се движат по инерция след изключването на косачката.**
17. **Използвайте само оригиналните ножове от производителя, посочени в настоящото ръководство.**
18. **Преди да пристъпите към работа, проверете внимателно за пукнатини или повреди по дисковете или болтовете им. Незабавно сменете напуканите или повредени дискове или болтове на дисковете.**
19. **Преди да пристъпите към косене се уверете, че в зоната на косене няма други хора. Спрете косачката, ако някой влезе в зоната на косене.**
20. **Отстранете твърди предмети като камъни, тел, бутилки, кости и големи клонки от работния район преди косене, за да предотвратите нараняване или повреда на косачката.**
21. **Ако забележите нещо необичайно, незабавно спрете работа. Изключете косачката и извадете ключа от уреда. След това проверете косачката.**
22. **Никога не се опитвайте да регулирате височината на рязане, докато косачката работи, в случай, че косачката има функция за коригиране на височината на рязане.**
23. **Освободете лоста на прекъсвача и изчакайте да спре въртенето на дисковете, преди да пресечете алеи, пътеки, пътища и покрити с чакъл участъци. Освен това, изваждайте фиксиращия ключ, когато оставяте косачката, пресягайте се да вземете или премахнете предмети от пътя или поради други причини, които може да ви разсеят от работата.**
24. **Обекти, ударени от диска на косачката, могат да нанесат сериозни наранявания на хора. Тревната площ трябва винаги внимателно да се оглежда и почиства от всички обекти преди всяко косене.**
25. **Ако косачката удари предмет, изпълнете следните стъпки:**
- Спрете косачката, освободете лоста на прекъсвача и изчакайте до пълното спиране на ножовете.
- Извадете фиксиращия ключ и акумулаторната батерия.
- Щателно проверете косачката за повреди.
- Сменете ножа, ако е повреден по какъвто и да е начин. Ремонттирайте евентуални повреди, преди отново да стартирате и да продължите работа с косачката.
26. **Проверявайте често кошницата за трева за износване или влошено състояние. При съхранение винаги проверявайте дали кошницата за трева е празна. Сменете износената кошница за трева с нова, фабрична, по съображения за безопасност.**
27. **Бъдете изключително внимателни, когато обръщате посоката на движение или дърпате косачката към себе си.**
28. **Спрете ножа(овете), ако косачката трябва да се наклони за транспортиране при премичане на терен, различен от трева, и при транспортиране на косачката до и от зоната, на която ще се използва.**
29. **Никога не работете с машина с дефектни предпазители или щитове или без поставени предпазни средства, например дефлектори и/или кошница за тревата.**
30. **Внимателно включете двигателя съгласно инструкциите, като държите краката си далеч от ножа(овете).**
31. **Не накланяйте косачката при включване на двигателя, освен ако косачката не трябва да се наклони за стартиране. В този случай не я накланяйте повече от абсолютно необходимото и повдигайте само частта, която е отдалечена от оператора.**

32. Не стартирайте двигателя, когато стоите пред изходния ръкав.
33. Не поставяйте ръце или крака в близост до или под въртящи се части. Никога не заставайте пред изходния отвор.
34. Не транспортирайте косачката, докато косачката е включена.
35. Спрете косачката и отстранете деактивиращото устройство. Уверете се, че всички движещи се части са напълно спрели - когато оставяте косачката,
 - преди почистване на блокиране или освобождаване на изходния ръкав;
 - преди проверка, почистване или работа по косачката,
 - след удар на външен обект. Преди повторно пускане в ход и експлоатация, проверете косачката за повреди и извършете необходимия ремонт;
36. Ако косачката започне да вибрира ненормално (проверете незабавно)
 - проверете за повреди,
 - сменете или ремонтирайте всички повредени части;
 - проверете и затегнете разхлабени части.
37. Внимавайте при настройка на косачката да не захванете пръстите си между движещите се ножове и неподвижните части на косачката.
38. Косете наклонени тревни площи, като се придвижвате напречно, а не нагоре и надолу. Бъдете изключително внимателни, когато сменяте посоката при работа върху наклон. Не косете прекалено стръмни склонове.
39. Периодично проверявайте дали свързващият болт е правилно затегнат.
40. За да сте сигурни, че оборудването е в добро работно състояние, поддържайте всички гайки, болтове и винтове здраво затегнати.
41. Винаги оставяйте косачката да се охлади преди съхранение.
42. Когато обслужвате ножовете, имайте предвид, че макар електрозахранването да е изключено, ножовете все още могат да се движат.
43. За осигуряване на безопасност, сменете износените или повредени части. Използвайте само оригинални резервни части и принадлежности.
44. Не използвайте машината, когато има риск от светкавици.
45. Когато използвате машината на глинеста почва, мокър склон или хлъзгава повърхност, внимавайте къде стъпвате.
46. Избягвайте работи при лоши условия, които могат да доведат до повишена умора за потребителя.
47. Не използвайте машината в лошо време с ограничена видимост. В противен случай това може да доведе до падане или неправилна работа поради намалена видимост.
48. Не сменяйте батерията, когато вали.
49. Не потапяйте машината в локви.
50. Не оставяйте машината без наблюдение на открито под дъжда.
51. Не поставяйте и не изваждайте фиксиращия ключ под дъжда.
52. Отстранявайте мокрите листа или замърсяванията поленнали към смукателната камера (вентилационния прозорец), когато вали дъжд.
53. Не мийте машината с вода с високо налягане.
54. Когато миете машината, се уверете, че сте свалили батерията и фиксиращия ключ и сте затворили капака за акумулаторната батерия; изливайте водата към дъното на машината, където е прикрепен дискът.
55. Когато съхранявате машината, избягвайте пряката слънчева светлина и дъжд и я съхранявайте на място, което не е горещо или влажно.
56. Извършвайте проверка или техническо обслужване на място, където можете да избегнете дъжда.
57. След използване на машината, отстранете поленналите замърсявания и я подсушете напълно, преди да я приберете за съхранение. В зависимост от сезона или района съществува риск от неизправност поради замръзване.
58. Не мокрете клемите на батерията с течности, например с вода, и не потапяйте батерията. Не оставяйте батерията под дъжда и не зареждайте, не използвайте и не съхранявайте батерията на влажно или мокро място. Ако клемата се намокри или в батерията попадне течност, може да се получи късо съединение и съществува риск от прегряване, пожар или експлозия.
59. След като извадите батерията от машината или зарядното устройство, уверете се, че сте сложили капака на батерията и я съхранявайте на сухо място.
60. Не сменяйте батерията с мокри ръце.
61. Не използвайте машината в сняг.
62. Ако отрязаната трева е мокра, възможно е да се задръсти в машината. Редовно проверявайте състоянието на машината и отстранявайте поленналата трева, ако е необходимо.

ЗАПАЗЕТЕ НАСТОЯЩИТЕ ИНСТРУКЦИИ.

▲ ПРЕДУПРЕЖДЕНИЕ: НЕ позволявайте комфорта от познаването на продукта (придобит при дългата му употреба) да замени стриктното спазване на правилата за безопасност за въпросния продукт.

НЕПРАВИЛНАТА УПОТРЕБА и неспазването на правилата за безопасност, посочени в настоящото ръководство за експлоатация, може да доведе до тежки наранявания.

Важни инструкции за безопасност за акумулаторната батерия

1. Преди да използвате акумулаторната батерия, прочетете всички инструкции и предупредителни маркировки на (1) зарядното устройство за батериите, (2) за батериите и (3) за използващия батериите продукт.
2. Не разглобявайте акумулаторните батерии.
3. Ако мощността на машината намалее много, веднага спрете да работите. Това може да доведе до риск от прегряване, до възможни изгаряния и даже до експлозии.
4. Ако в очите ви попадне електролит, изплакнете ги с чиста вода и веднага потърсете лекарска помощ. Това може да доведе до загуба на зрението ви.
5. Не давайте на късо акумулаторните батерии:
 - (1) Не докосвайте клемите с проводими материали.
 - (2) Избягвайте съхраняването на акумулаторните батерии в контейнер с други метални предмети като пирони, монети и други подобни.
 - (3) Не излагайте акумулаторните батерии на вода или дъжд.Закъсяването на акумулаторна батерия може да доведе до протичане на много силен ток, до прегряване, до възможни изгаряния и даже до разпадане на батерията.
6. Не съхранявайте инструмента и акумулаторните батерии на места, където температурата може да достигне или надмине 50 °C (122 °F).
7. Не изгаряйте акумулаторните батерии даже и ако те са сериозно повредени или напълно износени. Акумулаторната батерия може да експлодира в огън.
8. Внимавайте да не изпускате или удряте акумулаторната батерия.
9. Не използвайте повредени акумулаторни батерии.
10. Съдържащите се литиево-йонни акумулаторни батерии са обект на изискванията на законодателството за опасни стоки. При търговски превози, напр. от трети страни, спедитори, трябва да се спазват специални изисквания за опаковане и етикетирание. За подготовка на артикула, който трябва да бъде изпратен, е необходима консултация с експерт по опасните материали. Моля, спазвайте и евентуално по-подробните национални разпоредби. Залепете с лента или покрийте откритите контакти и опаковайте акумулаторната батерия по такъв начин, че да не може да се премества в опаковката.
11. При изхвърляне на акумулаторната батерия я извадете от инструмента и я изхвърлете на подходящо място. Спазвайте местните разпоредби за изхвърляне на акумулаторни батерии.
12. Използвайте батериите само с продуктите, определени от Makita. Поставянето на батериите към неодобрен продукт може да предизвика пожар, прегряване, взрив или изтичане на електролит.
13. Ако инструментът няма да се използва продължително време, батерията трябва да се извади от него.

ЗАПАЗЕТЕ НАСТОЯЩИТЕ ИНСТРУКЦИИ.

▲ВНИМАНИЕ: Използвайте само оригинални акумулаторни батерии на Makita. При използване на различни от акумулаторните батерии на Makita или стари акумулаторни батерии може да се получи пръскане на акумулаторната батерия, което да доведе до пожар, нараняване или повреда. Това също ще анулира гаранцията на Makita за инструмента и зарядното устройство Makita.

Съвети за поддържане на максимално дълъг живот на акумулаторните батерии

1. Зареждайте акумулаторните батерии, преди те да са се разредили напълно. Когато забележите, че мощността на инструмента намалява, винаги спирайте работата с инструмента и заредете акумулаторната батерия.
2. Никога не презареждайте напълно заредена акумулаторна батерия. Презарядът скъсява експлоатационния живот на батерията.
3. Зареждайте акумулаторната батерия при стайна температура от 10 °C – 40 °C (50 °F – 104 °F). Оставете загнетите акумулаторни батерии да се охладят, преди да ги зареждате.
4. Заредете акумулаторната батерия, ако не сте го използвали дълъг период от време (повече от шест месеца).

СГЛОБЯВАНЕ

▲ПРЕДУПРЕЖДЕНИЕ: Винаги проверявайте дали деблокиращият ключ и акумулаторната батерия са отстранени, преди да извършвате каквато и да е дейност по косачката. Ако не отстраните деблокиращия ключ и акумулаторната батерия, може да се получи тежко нараняване поради инцидентно стартиране.

▲ПРЕДУПРЕЖДЕНИЕ: Никога не стартирайте косачката, ако не е напълно сглобена. Работата на машината в частично сглобено състояние може да доведе до тежки наранявания поради случайно стартиране.

Монтиране на ръкохватката

БЕЛЕЖКА: Когато монтирате ръкохватки, разполагайте кабелите така, че да не бъдат захванати между ръкохватките. Ако кабелът се повреди, косачката може да не работи.

1. Прикрепете долната ръкохватка така, че отворите на ръкохватката да попаднат в изпъкналите части върху корпуса на косачката. Поставете болтовете от вътрешната страна, след това поставете шайбите А от външната страна и затегнете гайките с накатка.

► Фиг.1: 1. Долна ръкохватка 2. Шайба А 3. Гайка с накатка 4. Издадена част 5. Отвор 6. Болт

2. Подравнете отвора в долната ръкохватка с отвора в горната ръкохватка, след това поставете болтовете от вътрешната страна, поставете шайбите В от външната страна и затегнете гайките с накатка.

- **Фиг.2:** 1. Горна ръкохватка 2. Отвор 3. Шайба В 4. Гайка с накатка 5. Долна ръкохватка 6. Болт

⚠ВНИМАНИЕ: Задръжете горната ръкохватка здраво, така че да не пада от ръката ви. В противен случай тя може да падне и това да доведе до нараняване.

3. Закрепете държача А и държача В към ръкохватката. Поставете кабелите, както е показано на фигурата.

- **Фиг.3:** 1. Кабел 2. Държач А 3. Държач В

ЗАБЕЛЕЖКА: Когато поставяте държач А, уверете се, че фиксирате кабела към държача така, както е показано на фигурата.

Сваляне на приставката за мулчиране

За DLM460

1. Отворете задния капак.

- **Фиг.4:** 1. Заден капак

2. Свалете приставката за мулчиране, докато натискате лоста надолу.

- **Фиг.5:** 1. Лост 2. Приставка за мулчиране

За DLM461

1. Отворете задния капак.

- **Фиг.6:** 1. Заден капак

2. Свалете приставката за мулчиране, докато дърпате лоста.

- **Фиг.7:** 1. Приставка за мулчиране 2. Лост

Монтиране на кошницата за трева

1. Отворете задния капак.

- **Фиг.8:** 1. Заден капак

2. Качете кошницата за трева на задвижващата щанга на корпус на косачката, както е показано на фигурата.

- **Фиг.9:** 1. Задвижваща щанга 2. Предпазител 3. Кошница за трева

БЕЛЕЖКА: Уверете се, че предпазителят на кошницата за трева е обърнат надолу. В противен случай кошницата за трева няма да улавя цялата отрязана трева.

За DLM461

⚠ВНИМАНИЕ: Монтирайте само кошницата за трева, включена в комплекта на продукта. Монтирането на други кошници за трева към машината може да доведе до неизправност и нараняване.

- **Фиг.10**

Закрепване на приставката за мулчиране

За DLM460

1. Отворете задния капак и извадете кошницата за трева.

- **Фиг.11:** 1. Заден капак 2. Кошница за трева

2. Закрепете приставката за мулчиране, докато държите лоста натиснат надолу, а след това отпуснете лоста, за да заключите приставката.

- **Фиг.12:** 1. Лост 2. Приставка за мулчиране

За DLM461

1. Отворете задния капак и извадете кошницата за трева.

- **Фиг.13:** 1. Заден капак 2. Кошница за трева

2. Закрепете приставката за мулчиране, докато дърпате лоста, а след това отпуснете лоста, за да фиксирате приставката за мулчиране.

- **Фиг.14:** 1. Приставка за мулчиране 2. Лост

ОПИСАНИЕ НА ФУНКЦИИТЕ

Поставяне и изваждане на акумулаторната батерия

⚠ВНИМАНИЕ: Винаги изключвайте инструмента преди поставяне или изваждане на акумулаторната батерия.

⚠ВНИМАНИЕ: Когато поставяте или изваждате акумулаторната батерия, дръжте здраво машината и акумулаторната батерия. Ако не държите здраво инструмента и акумулаторната батерия, те могат да се изплъзнат от ръцете ви и да доведат до повреждане на инструмента и акумулаторната батерия, както и до телесно нараняване.

⚠ВНИМАНИЕ: Преди употреба проверявайте дали сте заключили капака на акумулатора. В противен случай кал, мръсотия или вода може да повредят продукта или акумулаторната батерия.

⚠ВНИМАНИЕ: Винаги вмъквайте акумулаторната батерия докрай, така че червеният индикатор да се скрие. В противен случай тя може неволно да изпадне от инструмента, което може да нарани вас или някого около вас.

⚠ВНИМАНИЕ: Не инсталирайте акумулаторната батерия със сила. Ако батерията не се движи свободно, тя не е била поставена правилно.

ЗАБЕЛЕЖКА: Инструментът не работи само с една акумулаторна батерия.

За да поставите акумулаторната батерия;

1. Издърпайте нагоре блокиращия лост и след това отворете капака на батерията.
► **Фиг.15:** 1. Капак на акумулатора 2. Блокиращ лост
2. Подравнете езика на акумулаторната батерия с прореза на косачката, след това плъзнете батерията, докато застане на мястото си и се чуе леко шракване.
► **Фиг.16:** 1. Акумулаторна батерия
3. Поставете деблокиращия ключ на мястото му, докъдето стигне, както е показано на фигурата.
► **Фиг.17:** 1. Деблокиращ ключ
4. Затворете капака на акумулатора и го натискайте, докато се заключи с деблокиращото лостче.

За да извадите акумулаторната батерия от косачката;

1. Издърпайте нагоре блокиращия лост на капака на батерията и отворете капака на батерията.
2. Дърпайте акумулаторната батерия навън от косачката, като плъзгате бутона в предната част на батерията.
3. Извадете деблокиращия ключ.
4. Затворете капака на акумулатора.

Система за защита на инструмента /акумулаторната батерия

Инструментът е оборудван със система за защита на инструмента/акумулаторната батерия. Тази система автоматично прекъсва захранването към електромотора, за да осигури по-дълъг живот на инструмента и акумулаторната батерия. Инструментът ще спре автоматично по време на работа, ако инструментът или батерията се намират в едно от следните условия:

Защита срещу претоварване

Когато с батерията се работи по начин, който я принуждава да консумира необичайно много ток, инструментът автоматично спира и главният светлинен индикатор за захранване започва да мига в зелено. В този случай изключете инструмента и преустановете приложението, което го претоварва. След това включете инструмента за повторно стартиране.

Защита срещу прегряване

Ако инструментът или акумулаторната батерия прегреят, той автоматично спира и главният светлинен индикатор за захранването започва да мига в червено. В този случай оставете инструмента и акумулаторната батерия да изстинат, преди да включите инструмента отново.

Защита срещу прекомерно разреждане

Когато капацитетът на акумулаторната батерия не е достатъчен, инструментът автоматично спира да работи и главният светлинен индикатор за захранването започва да мига в червено. В такъв случай, извадете батерията от инструмента и заредете акумулаторната батерия или я сменете с напълно заредена.

Индикация на оставащия капацитет на акумулаторната батерия

Само за акумулаторни батерии с индикатор

- **Фиг.18:** 1. Светлинни индикатори 2. Бутон за проверка

Натиснете бутона за проверка на акумулаторната батерия за показване на оставащия заряд на батерията. Светлинните индикатори ще светнат за няколко секунди.

Светлинни индикатори			Оставащ заряд на батерията
Свети	Изкл.	Мига	
			75% до 100%
			50% до 75%
			25% до 50%
			0% до 25%
			Заредете батерията.
			Батерията може да не работи правилно.

ЗАБЕЛЕЖКА: В зависимост от условията на употреба и околната температура е възможно показанията леко да се различават от действителния капацитет.

Пулт за управление

В пулта за управление се намират главният превключвател на захранването, бутонът за превключване на режимите и индикаторът за оставащия капацитет на акумулаторната батерията.

- **Фиг.19:** 1. Индикатор за батерията 2. Индикатор за превключване на режимите 3. Главен светлинен индикатор за захранването 4. Бутон за проверка 5. Бутон за превключване на режимите 6. Главен превключвател за захранването

Главен превключвател за захранването

▲ПРЕДУПРЕЖДЕНИЕ: Винаги изключвайте главния превключвател на захранването, когато не го използвате.

За да включите машината, натиснете главния превключвател на захранването. Главният светлинен индикатор за захранването светва в зелено. За да изключите машината, натиснете отново главния превключвател на захранването.

ЗАБЕЛЕЖКА: Ако главният светлинен индикатор за захранването светне в червено или мига в червено, направете справка в инструкциите за системата за защита на инструмента/батерията.

ЗАБЕЛЕЖКА: Тази машина използва функцията за автоматично изключване на захранването. За да избегнете неволно стартиране, главният превключвател на захранването ще се изключи автоматично, когато лостът на прекъсвача не бъде натиснат в продължение на определен период от време след включване на главния превключвател на захранването.

Бутон за превключване на режимите

Можете да превключите режима на работа, като натиснете бутона за превключване на режимите. Когато машината е включена, тя се стартира в нормален режим. Когато натиснете бутона за превключване на режимите, машината преминава в енергоспестяващ режим и индикаторът за превключване на режимите светва в зелено. В енергоспестяващ режим можете да намалите шума при косене. Когато натиснете отново бутона за превключване на режимите, машината се връща в нормален режим.

Индикация на оставащия капацитет на акумулаторната батерия

Натиснете бутона за проверка за показване на оставащия заряд на батерията. Индикаторите за батерията съответстват на всяка от акумулаторните батерии.

Състояние на индикатора на акумулаторната батерия		Оставащ капацитет на акумулаторната батерия
 Вкл.	 Изкл.	
		50% – 100%
		20% – 50%
		0% – 20%

Включване

▲ ПРЕДУПРЕЖДЕНИЕ: Преди поставянето на акумулаторната батерия, винаги проверявайте дали лостът на прекъсвача се задейства правилно и се връща в първоначална позиция при освобождаване. Работа с машината с прекъсвач, който не функционира правилно, може да доведе до загуба на контрол и до сериозно телесно нараняване.

ЗАБЕЛЕЖКА: Косачката не стартира без натискане на включващия бутон, дори ако лостът на прекъсвача е изтеглен.

ЗАБЕЛЕЖКА: Косачката може да се стартира в следствие на претоварване при опит за косене на дълга или гъста трева. В този случай увеличете височината на косене.

Тази косачка е оборудвана с блокиращ ключ и ръкохватка с ключ. Ако забележите нещо необичайно с някой от тези превключватели, незабавно спрете работа и занесете машината в най-близкия оторизиран сервизен център на Makita, за да ги проверят.

1. Поставете касетите на акумулаторната батерия. Поставете деблокиращия ключ в блокиращия превключвател и след това затворете капака на акумулатора.
 2. Натиснете главния превключвател на захранването.
 3. Натиснете включващия бутон и го задръжте.
 4. Хванете горната ръкохватка и издърпайте лоста на прекъсвача.
- **Фиг.20:** 1. Включващ бутон 2. Горна ръкохватка 3. Лост на прекъсвача

ЗАБЕЛЕЖКА: Ако фиксиращият ключ не е поставен, светлинният индикатор на захранването мига в зелено, когато дръпнете лоста на прекъсвача.

5. Освободете включващия бутон, веднага щом двигателят се стартира. Косачката ще продължи да работи, докато освободите лоста на прекъсвача.
6. За спиране на двигателя отпуснете лоста на прекъсвача.

Регулиране на височината на косене

▲ ПРЕДУПРЕЖДЕНИЕ: Никога не поставяйте ръце или крака под тялото на косачката, когато регулирате височината на косене.

▲ ПРЕДУПРЕЖДЕНИЕ: Винаги проверявайте дали лостът се фиксира добре в жлеба преди работа.

Височината на косене може да се настройва в диапазона между 20 мм и 75 мм.

Извадете фиксиращия ключ и след това издърпайте лоста за регулиране на височината на косене извън корпуса на косачката и го преместете до желаната от вас височина на косене.

► **Фиг.21:** 1. Лост за регулиране на височината на косене

Дръжте предната дръжка с една ръка, а с другата ръка преместете лоста за регулиране на височината на косене.

► **Фиг.22:** 1. Лост за регулиране на височината на косене 2. Предна дръжка

ЗАБЕЛЕЖКА: Цифрите за височина на косене са само справочни. В зависимост от условията на тревната площ или земята, височината на косене може да се различава малко от зададената височина.

ЗАБЕЛЕЖКА: Изпробвайте регулировката с тестово окосяване на не много видимо място, за да получите желаната височина.

Регулиране на височината на ръкохватката

⚠ ВНИМАНИЕ: Преди да поставите болтовете, хванете здраво горната ръкохватка. В противен случай тя може да падне и това да доведе до нараняване.

Височината на ръкохватката може да се регулира на три нива.

1. Разхлабете гайките с накатка на долната ръкохватка и след това свалете болтовете, шайбите и гайките с накатка.
▶ **Фиг.23:** 1. Гайка с накатка 2. Шайба 3. Болт
2. Регулирайте височината на ръкохватката.
3. Поставете болтовете от вътрешната страна, след това поставете шайбите от външната страна и затегнете гайките с накатка.

Използване на приставка за мулчиране

Приставката за мулчиране ви дава възможност да връщате окосената трева на земята, без да я събирате в кошницата за трева. Когато използвате приставката за мулчиране с машината, не забравяйте да свалите кошницата за трева.

БЕЛЕЖКА: Когато използвате машината с приставката за мулчиране, уверете се, че цялата височина на тревата след окосяване е 30 мм или повече, и височината на косене е 15 мм или по-малко.

▶ **Фиг.24:** (1) 30 мм или повече (2) 15 мм или по-малко

Електронна функция

Машината е оборудвана с електронни функции за лесно управление.

- Управление за постоянни обороти
Електронно управление на скоростта за постигане на постоянна скорост на рязане. Възможност за фина обработка на повърхност, защото непрекъснато се поддържа равномерна скорост на въртене дори при натоварване.
- Плавно пускане
Функцията за плавно стартиране намалява до минимум тласъка при пускане и прави стартирането на машината по-плавно.

Експлоатация

Косене

⚠ ПРЕДУПРЕЖДЕНИЕ: Преди да пристъпите към косене, разчистете всички пръчки и камъни от тревната площ, която ще косите. Освен това разчистете предварително плевелите от площта за косене, ако има такива.

⚠ ПРЕДУПРЕЖДЕНИЕ: Винаги носете предпазни очила със странични екрани, когато работите с косачката.

⚠ ВНИМАНИЕ: Ако в корпуса на косачката заседнат отрязана трева или чужди предмети, преди да ги отстраните, се уверете, че сте извадили фиксиращия ключ и акумулаторната батерия и сте сложили ръкавици.

БЕЛЕЖКА: Използвайте тази машина само за косене на тревни площи. Не косете плевели с нея.

▶ **Фиг.25**

Дръжте здраво ръкохватката с две ръце, когато косите. Ориентируващата скорост на косене е приблизително 1 метър за 4 секунди.

▶ **Фиг.26**

Централните линии на предните колела са ориентир за ширината на косене. Използвайте централните линии като ориентир, косете на ленти. Припокривайте половината до една трета от предходната лента, за да окосите тревната площ равномерно.

▶ **Фиг.27:** 1. Ширината на косене 2. Зона на припокриване 3. Централна линия

Променяйте всеки път посоката на косене, за да предотвратите образуването на зърниста структура на тревата само в една посока.

▶ **Фиг.28**

Периодично проверявайте окосената трева, която се намира в кошницата за трева. Изпразвайте тревата, преди тя да се напълни. Преди всяка периодична проверка не пропускайте да спрете косачката и да отстраните деблокиращия ключ и акумулаторната батерия.

ЗАБЕЛЕЖКА: Използването на косачката за трева с пълна кошница за трева пречи на плавното въртене на ножа и допълнително натоварва двигателя, което може да доведе до авария.

Косене на тревна площ с висока трева

Не опитвайте да окосите висока трева на едно минаване. Направете го на няколко пъти. Между отделните окосявания оставайте ден или два, докато тревата стане еднакво къса.

▶ **Фиг.29**

ЗАБЕЛЕЖКА: Косенето на висока трева много късо на едно минаване може да доведе до загиване на тревата. Отрязаната трева може също да заседне в тялото на косачката.

Изпразване на кошницата за трева

⚠ ПРЕДУПРЕЖДЕНИЕ: За да намалите опасността от инциденти, редовно проверявайте кошницата за трева за повреди или отслабване. Ако е необходимо, сменете кошницата за трева.

1. Освободете лоста на прекъсвача.
2. Отстранете деблокиращия ключ.
3. Отворете задния капак и извадете кошницата за трева, като я държите за ръкохватката.
▶ **Фиг.30:** 1. Заден капак 2. Дръжка 3. Кошница за трева
4. Изпразнете кошницата за трева.

ПОДДРЪЖКА

▲ ПРЕДУПРЕЖДЕНИЕ: Винаги проверявайте дали фиксиращият ключ и акумулаторната батерия са извадени от косачката преди съхранение или пренасяне на косачката, или преди да пристъпите към проверка или техническо обслужване.

▲ ПРЕДУПРЕЖДЕНИЕ: Винаги изваждайте деблокиращият ключ, когато косачката не се използва. Съхранявайте деблокиращия ключ на недостъпно за деца място.

▲ ПРЕДУПРЕЖДЕНИЕ: Носете предпазни ръкавици при извършване на проверка или техническо обслужване.

▲ ПРЕДУПРЕЖДЕНИЕ: Винаги носете предпазни очила със странични протектори, когато извършвате проверка или техническо обслужване.

БЕЛЕЖКА: Не използвайте бензин, нафта, разреждател, спирт и др. подобни. Това може да причини обезцветяване, деформация или пукнатини.

За да се поддържа БЕЗОПАСНОСТТА и НАДЕЖНОСТТА на продукта, ремонтите, поддръжката или регулирането трябва да се извършват от упълномощен сервиз или фабрични сервизни центрове на Makita, като винаги трябва да използвате резервни части от Makita.

Техническо обслужване

1. Извадете фиксиращия ключ и акумулаторната батерия и след това затворете капака на батерията.
2. Поставете косачката на едната и страна и почистете късчетата трева, които са се натрупали по долната страна на платформата на косачката.
3. Изливайте вода към дъното на машината, където е прикрепен дискът.

БЕЛЕЖКА: Не мийте машината с вода с високо налягане.

4. Проверете степента на затягане на всички гайки, болтове, завъртащите се превключватели, фиксатори и др.
5. Проверете движещите се части за повреди, счупвания или износване. Повредените или липсващите части трябва да се ремонтират или сменят.
6. Съхранявайте косачката на безопасно, недостъпно за деца място.

Носене на косачката

При пренасяне на косачката, двама души трябва да я хванат за предната дръжка и долната ръкохватка, както е показано на фигурата.

- Фиг.31: 1. Долна ръкохватка 2. Предна дръжка

Съхранение

Съхранявайте косачката в хладно, сухо и заключено помещение. Не съхранявайте косачката и зареждащото устройство на места, където температурата може да достигне или превиши 40 °C (104 °F).

1. Отворете задния капак и извадете кошницата за трева, като я държите за ръкохватката.
► Фиг.32: 1. Заден капак 2. Ръкохватка 3. Кошница за трева
2. Развийте гайките с накатка и сгънете горната ръкохватка.
► Фиг.33: 1. Горна ръкохватка 2. Гайка с накатка

Демонтиране и монтиране на диска на косачката

▲ ПРЕДУПРЕЖДЕНИЕ: Когато демонтирате или монтирайте ножа, винаги отстранявайте деблокиращия ключ и акумулаторната батерия. Ако не отстраните деблокиращия ключ и акумулаторната батерия, може да се получи тежко нараняване.

▲ ПРЕДУПРЕЖДЕНИЕ: Ножът се върти по инерция няколко секунди след освобождаване на ключа. Не започвайте никаква работа, докато ножът не спре напълно.

▲ ПРЕДУПРЕЖДЕНИЕ: Винаги носете ръкавици, когато боравите с ножа.

Сваляне на диска на косачката

1. Поставете косачката на страни, така че лостът за регулиране на височината на косене да е от горната страна.
2. За да застопорите диска, поставете парче дърво или подобен предмет в косачката.
3. Въртете болта обратно на часовниковата стрелка, с гаечен ключ.
► Фиг.34: 1. Диск на косачката 2. Гаечен ключ 3. Дърво
4. Свалете болта, шайбата и диска на косачката в този ред.
► Фиг.35: 1. Диск на косачката 2. Шайба 3. Болт

Монтиране на диска на косачката

За да монтирате диска на косачката, изпълнете процедурата за сваляне в обратния ред.

▲ ПРЕДУПРЕЖДЕНИЕ: Монтирайте внимателно диска на косачката. Той има горна и долна страна. Поставете ножа по такъв начин, че стрелката за посоката на въртене да е насочена навън.

▲ ПРЕДУПРЕЖДЕНИЕ: Затегнете здраво болта по часовниковата стрелка, за да закрепите ножа.

▲ ПРЕДУПРЕЖДЕНИЕ: Уверете се, че дискът на косачката и всички закрепващи части са монтирани правилно и затегнати здраво.

▲ ПРЕДУПРЕЖДЕНИЕ: Когато сменяте ножове, винаги следвайте посочените в това ръководство инструкции.

ОТСТРАНЯВАНЕ НА НЕИЗПРАВНОСТИ

Преди да заявите ремонт, сами извършете проверка. Ако установите проблем, който не е обяснен в ръководството, не се опитвайте да разглобявате инструмента. Вместо това го занесете в някой от оторизираните сервиси на Makita, които винаги използват за ремонтите резервни части от Makita.

Състояние на неизправност	Възможно причина (неизправност)	Мерки за отстраняване
Косачката не стартира.	Не са поставени две акумулаторни батерии.	Поставете заредени акумулаторни батерии.
	Проблем с батерията (ниско напрежение)	Заредете акумулаторната батерия. Ако зареждането не е ефективно, сменете акумулаторната батерия.
	Не е вкаран деблокиращият ключ.	Вкарайте деблокиращия ключ.
След кратко използване, двигателят спира да работи.	Нивото на заряда на акумулатора е ниско.	Заредете акумулаторната батерия. Ако зареждането не е ефективно, сменете акумулаторната батерия.
	Височината на рязане е прекалено малка.	Увеличете височината на рязане.
Двигателят не може да достигне максималните обороти.	Акумулаторната батерия е поставена неправилно.	Поставете акумулаторната батерия, както е описано в настоящото ръководство.
	Енергията на батерията спада.	Заредете акумулаторната батерия. Ако зареждането не е ефективно, сменете акумулаторната батерия.
	Задвижващата система не работи нормално.	Обърнете се към местния упълномощен сервис за извършване на ремонт.
Дискът на косачката не се върти: ⇒ спрете веднага косачката!	Близко до ножа е заседнал външен предмет, например клон.	Махнете външния предмет.
	Задвижващата система не работи нормално.	Обърнете се към местния упълномощен сервис за извършване на ремонт.
Ненормални вибрации: ⇒ спрете веднага косачката!	Ножът е дебалансиран, прекалено или неравномерно е износен.	Сменете ножа.

ДОПЪЛНИТЕЛНИ АКСЕСОАРИ

⚠ ВНИМАНИЕ: Препоръчва се използването на тези аксесоари или накрайници с вашия инструмент Makita, описан в настоящото ръководство. Използването на други аксесоари или накрайници може да доведе до опасност от телесни повреди. Използвайте съответния аксесоар или накрайник само по предназначение.

Ако имате нужда от помощ за повече подробности относно тези аксесоари, се обърнете към местния сервисен център на Makita.

- Диск на косачката
- Оригинална акумулаторна батерия и зарядно устройство на Makita

ЗАБЕЛЕЖКА: Някои артикули от списъка може да са включени в комплекта на инструмента, като стандартни аксесоари. Те може да са различни в различните държави.

SPECIFIKACIJE

Model:		DLM460	DLM461
Širina košenja (promjer oštrice)		460 mm	
Brzina bez opterećenja		2.500 min ⁻¹	
Maksimalna brzina		3.300 min ⁻¹	
Kataloški broj zamjenske oštrice kosilice		199367-2	
Dimenzije (D x Š x V)	tijekom rada	D: 1.319 mm – 1.518 mm Š: 532 mm V: 879 mm – 1.138 mm	
	prilikom skladištenja (bez koša za travu)	D: 1.004 mm – 1.125 mm Š: 532 mm V: 533 mm – 713 mm	
Nazivni napon		DC 36 V	
Neto težina		25,3 – 27,6 kg	25,2 – 27,2 kg
Stupanj zaštite		IPX4	

- Zahvaljujući našem stalnom programu razvoja i istraživanja, navedene specifikacije podložne su promjenama bez obavijesti.
- Specifikacije i baterije mogu se razlikovati među državama.
- Težina se može razlikovati ovisno o opremi, uključujući baterijski uložak. Najlakša i najteža kombinacija, sukladno postupku EPTA 01/2014, prikazane su u nastavku.

Odgovarajući baterijski uložak







BL1815N / BL1820 / BL1820B / BL1830 / BL1830B / BL1840 / BL1840B / BL1850 / BL1850B / BL1860B

- Neki od navedenih baterijskih uložaka možda neće biti dostupni ovisno o regiji u kojoj se nalazite.

⚠ UPOZORENJE: Upotrebljavajte samo navedene baterijske uloške. Upotreba bilo koje druge vrste baterijskih uložaka može prouzročiti ozljede i/ili požar.

Simboli

U nastavku su prikazani simboli koji se koriste za opremu. Prije korištenja provjerite jeste li razumjeli njihovo značenje.

	Potreban poseban oprez i pozornost.
	Pročitajte priručnik s uputama.
	Opasnost; pazite na izbačene predmete.
	Udaljenost između alata i promatrača mora biti najmanje 15 m.
	Nikad ne stavljajte ruke i stopala blizu oštrice ispod kosilice. Oštrice se nastavljaju okretati i nakon isključivanja motora.
	Izvadite ključ prije pregledavanja, podešavanja, čišćenja, servisiranja, ostavljanja i skladištenja kosilice.
 Ni-MH Li-ion	Samo za države EU Nemojte odlagati električnu opremu ili bateriju zajedno s kućnim otpadom! Sukladno europskim direktivama o otpadnoj električnoj i elektroničkoj opremi, baterijama i akumulatorima te otpadnim baterijama i akumulatorima te njihovoj primjeni sukladno nacionalnim zakonima, električna oprema i baterije na kraju vijeka trajanja moraju se zasebno prikupiti i vratiti u ekološki kompatibilno postrojenje za recikliranje.

Namjena

Stroj je namijenjen za košenje travnjaka.

Buka

Tipična jačina buke označena s A, određena sukladno EN60335-2-77:

Model DLM460

Razina tlaka zvuka (L_{pA}): 79 dB (A)

Razina snage zvuka (L_{WA}): 91 dB (A)

Neodređenost (K): 3,4 dB (A)

Razina buke u radu može prelaziti 80 dB (A).

NAPOMENA: Deklarirana vrijednost emisije buke izmjerena je prema standardnoj metodi testiranja i može se rabiti za usporedbu jednog alata s drugim.

NAPOMENA: Deklarirana vrijednost emisije buke također se može rabiti za preliminarnu procjenu izloženosti.

⚠ UPOZORENJE: Nosite zaštitu za uši.

⚠ UPOZORENJE: Emisija buke tijekom stvarnog korištenja električnog ručnog alata se može razlikovati od deklariranih vrijednosti emisije, ovisno o načinu na koji se alat rabi, posebice ovisno o tome kakav se izradak izrađuje.

⚠ UPOZORENJE: Nemojte zaboraviti da identificirate sigurnosne mjere zaštite rukovatelja koje se temelje na procjeni izloženosti u stvarnim uvjetima korištenja (uzimajući u obzir sve dijelove radnog ciklusa, poput vremena kada je alat isključen i kada on radi u praznom hodu, a također i vrijeme okidanja).

Vibracija

Ukupna vrijednost vibracija (troosni vektorski zbir) izračunata u skladu s EN60335-2-77:

Model DLM460

Emisija vibracija (a_h): 2,5 m/s² ili manje

Neodređenost (K): 1,5 m/s²

NAPOMENA: Deklarirana vrijednost ukupnih vibracija izmjerena je prema standardnoj metodi testiranja i može se rabiti za usporedbu jednog alata s drugim.

NAPOMENA: Deklarirana vrijednost ukupnih vibracija također se može rabiti za preliminarnu procjenu izloženosti.

⚠ UPOZORENJE: Emisija vibracija tijekom stvarnog korištenja električnog ručnog alata se može razlikovati od deklariranih vrijednosti emisije, ovisno o načinu na koji se alat rabi, posebice ovisno o tome kakav se izradak izrađuje.

⚠ UPOZORENJE: Nemojte zaboraviti da identificirate sigurnosne mjere zaštite rukovatelja koje se temelje na procjeni izloženosti u stvarnim uvjetima korištenja (uzimajući u obzir sve dijelove radnog ciklusa, poput vremena kada je alat isključen i kada on radi u praznom hodu, a također i vrijeme okidanja).

Izjava o sukladnosti EZ

Samo za države članice Europske unije

Izjava o sukladnosti EZ u privitku je Priloga A ovih uputa za upotrebu.

SIGURNOSNA UPOZORENJA

Sigurnosne upute za kosilicu za travu

⚠ UPOZORENJE: Pročitajte sva sigurnosna upozorenja i sve upute. Nepridržavanje upozorenja ili uputa može rezultirati strujnim udarom, požarom i/ili ozbiljnom ozljedom.

Sačuvajte sva upozorenja i upute radi kasnijeg korištenja.

1. Nemojte umetati ključ u kosilicu dok ne bude spremna za upotrebu.
2. Djeca moraju biti pod nadzorom kako bi se zajamčilo da se ne igraju kosilicom.
3. Nikada nemojte dopustiti djeci ili osobama koje nisu upoznate s uputama da upotrebjavaju kosilicu. Dob rukovatelja može biti ograničena lokalnim propisima.
4. Nikada ne rukujte kosilicom u blizini ljudi, osobito djece ili kućnih ljubimaca.
5. Imajte na umu da je rukovatelj ili korisnik odgovoran za nesreće ili opasnosti koje se mogu dogoditi drugim ljudima ili njihovoj imovini.
6. Tijekom rukovanja kosilicom uvijek nosite čvrstu obuću i duge hlače. Kosilicom ne rukujte bosi ili u otvorenim sandalima. Izbjegavajte nošenje široke odjeće ili nakita koji imaju viseće rese ili vezice. Pokretni dijelovi mogu ih zahvatiti.
7. Uvijek nosite zaštitne naočale kako biste zaštitili oči od ozljeđivanja električnim uređajima. Naočale moraju biti u skladu s normom ANSI Z87.1 u SAD-u, EN 166 u Europi ili AS/NZS 1336 u Australiji/Novom Zelandu. U Australiji/Novom Zelandu također je zakonski propisano nošenje maske za lice radi zaštite lica.

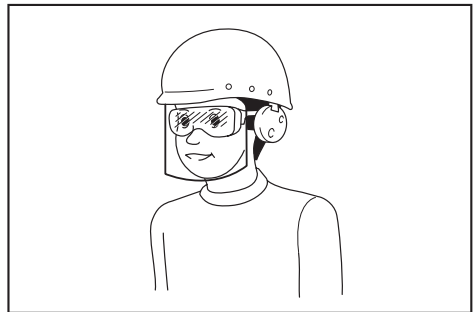

Poslodavac je odgovoran za provedbu mjere obveznog nošenja zaštitne opreme za rukovatelje i druge osobe u neposrednom radnom okruženju pri rukovanju alatom.

8. Rukujte strojem samo na danjem svjetlu ili pod dobrim umjetnim osvjetljenjem.
9. Izbjegavajte rukovanje strojem na mokroj travi.
10. Korištenje i održavanje alata na baterije
 - Baterije punite isključivo punjačem koji je odredio proizvođač. Punjač prikladan za jednu vrstu baterije može dovesti do požara ako se koristi s drugom baterijom.
 - Električne alate upotrebjavajte samo s posebno određenim baterijama. Upotreba druge vrste baterija može dovesti do ozljede i požara.
 - Kada ne koristite baterije, držite ih dalje od drugih metalnih predmeta poput spajalica, kovanica, ključeva, čavala, vijaka i drugih sitnih metalnih predmeta koji mogu uzrokovati spoj između polova. Spajanje polova baterije može uzrokovati opekline ili požar.
 - Pod djelovanjem sile tekućina može iscuriti iz baterije, stoga izbjegavajte kontakt. Ako slučajno dođe do kontakta, isperite vodom. Ako tekućina dođe u dodir s očima, zatražite dodatnu liječničku pomoć. Tekućina koja iscuri iz baterije može uzrokovati nadraženost ili opekline.

- Bateriju/e nemojte bacati u vatru. Čelija bi mogla eksplodirati. Provjerite u lokalnim propisima postoje li posebne upute za odlaganje.
 - Nemojte otvarati niti uništavati bateriju/e. Ispušteni elektrolit je korozivan i može oštetiti oči ili kožu. Možete se otrovati ako ga progutate.
 - Nemojte puniti bateriju na kiši ili na mokrim mjestima.
11. **Uvijek čvrsto držite ručku.**
 12. **Uvijek održavajte stabilnost na nagibima.**
 13. **Hodajte, nikada ne trčite.**
 14. **Nemojte hvatati izložene rezne oštrice ili rezne rubove prilikom dizanja ili držanja kosilice.**
 15. **Fizičko stanje - nemojte rukovati kosilicom pod utjecajem opojnih sredstava, alkohola ili bilo kakvih lijekova.**
 16. **Držite ruke i stopala dalje od rotirajućih oštrica. Oprez - oštrice i dalje rade nakon isključivanja kosilice.**
 17. **Koristite isključivo originalne oštrice proizvođača koje su navedene u ovom priručniku.**
 18. **Prije rada pažljivo provjerite ima li pukotina ili oštećenja na oštricama ili na vijcima oštrica. Odmah zamijenite napuknute ili oštećene oštrice ili vijke oštrica.**
 19. **Prije košenja provjerite da nema drugih ljudi u radnom prostoru. Zaustavite kosilicu ako itko uđe u radni prostor.**
 20. **Uklonite strane predmete kao što su kamenje, žice, boce, kosti i veće grane iz radnog prostora prije košenja kako biste spriječili osobne ozljede i oštećenje kosilice.**
 21. **Odmah prekinite rad ako primijetite nešto neuobičajeno. Isključite kosilicu i izvadite ključ. Zatim pregledajte kosilicu.**
 22. **Nikada nemojte pokušavati podesiti visinu rezanja dok je kosilica uključena ako ima mogućnost podešavanja visine rezanja.**
 23. **Otpustite ručicu prekidača i pričekajte da se oštrica prestanu okretati prije prelaska preko prilaza, staza, cesta i bilo kojeg prostora prekrivenog šljunkom. Izvadite ključ i ako ostavljate kosilicu, pružite ruku kako biste nešto podigli ili maknuli s puta ili zbog bilo kojeg drugog razloga koji bi vas mogao omesti u poslu.**
 24. **Predmeti udareni oštricom kosilice za travu mogu uzrokovati ozbiljne ozljede. Travnjak uvijek treba pažljivo pregledati i treba ukloniti sve predmete prije košenja.**
 25. **Ako kosilica udari strani predmet, učinite sljedeće:**
 - Zaustavite kosilicu, otpustite polugu za uključivanje i pričekajte da se oštrica potpuno zaustavi.
 - Uklonite ključ i baterijski uložak.
 - Temeljito pregledajte je li kosilica oštećena.
 - Zamijenite oštricu ako je na bilo koji način oštećena. Popravite oštećeni dio prije ponovnog pokretanja i nastavka rada s kosilicom.
 26. **Često provjeravajte stanje koša za travu zbog istrošenosti ili kvara. Kod odlaganja, uvijek provjerite je li koš za travu prazan. Iz sigurnosnih razloga, istrošeni koš za travu zamijenite novim, tvornički proizvedenim.**
 27. **Budite veoma oprezni kada se krećete unatrag ili vučete stroj prema sebi.**
 28. **Zaustavite oštrice ako morate nagnuti kosilicu pri prelasku preko površina bez trave i prijenosu kosilice na površinu i s površine koju ćete kositi.**
 29. **Nikada nemojte rukovati kosilicom s neispravnim štitičnicima ili zaštitnim elementima ili bez postavljenih sigurnosnih uređaja, kao što su otklanjači i/ili koš za travu.**
 30. **Pažljivo uključite kosilicu u skladu s uputama i držite stopala dovoljno udaljena od oštrica.**
 31. **Nemojte nagnjati kosilicu tijekom uključivanja motora, osim ako se kosilica mora nagnuti zbog pokretanja. U tom slučaju ne nagnijte stroj više no što je potrebno i podignite samo dio koji je udaljen od rukovatelja.**
 32. **Ne pokrećite kosilicu dok stojite ispred otvora za pražnjenje.**
 33. **Ne stavljajte ruke ili stopala blizu ili ispod rotirajućih dijelova. Uvijek stojite dalje od otvora za pražnjenje.**
 34. **Kosilicu ne prenosite dok je uključena.**
 35. **Zaustavite kosilicu i uklonite uređaj za isključivanje. Provjerite jesu li svi pomični dijelovi u potpunosti zaustavljeni**
 - svaki put kada ostavljate kosilicu,
 - prije čišćenja blokada ili oslobađanja otvora za istovar,
 - prije provjera, čišćenja ili rada na kosilici,
 - nakon udara u strani predmet. Pregledajte je li kosilica oštećena i izvršite popravke prije ponovnog pokretanja i rukovanja kosilicom.
 36. **Ako kosilica počne neuobičajeno vibrirati (odmah provjerite)**
 - pregledajte je li oštećena,
 - zamijenite ili popravite oštećene dijelove,
 - provjerite ima li labavih dijelova i zategnite ih.
 37. **Budite oprezni prilikom podešavanja kosilice kako biste spriječili da pomične oštrice i fiksni dijelovi kosilice zahvate prste.**
 38. **Kosite ukoso na padinama, nikad u smjeru gore i dolje. Budite krajnje oprezni kod promjene smjera na padinama. Nemojte kositi na prestrmim padinama.**
 39. **Redovito provjeravajte je li vijak za postavljanje oštrice ispravno zategnut.**
 40. **Sve matice i vijke držite zategnutima kako bi oprema bila u sigurnom radnom stanju.**
 41. **Uvijek pustite da se kosilica ohladi prije skladištenja.**
 42. **Tijekom servisiranja oštrica ne zaboravite da se oštrice i dalje mogu pomicati, čak i kad je izvor napajanja isključen.**
 43. **Iz sigurnosnih razloga zamijenite istrošene ili oštećene dijelove. Upotrebljavajte samo originalne zamjenske dijelove i pribor.**
 44. **Nemojte upotrebljavati stroj kada postoji opasnost od udara munje.**
 45. **Kada stroj upotrebljavate na blatnjavom tlu, vlažnoj strmini ili skliskom mjestu, pripazite na svoje uporište.**
 46. **Izbjegavajte rad u zahtjevnom okruženju u kojem se očekuje povećani umor korisnika.**
 47. **Nemojte upotrebljavati stroj u lošim vremenskim uvjetima kada je vidljivost ograničena. U suprotnom može doći do pada ili nepravilnog rada zbog slabe vidljivosti.**
 48. **Nemojte mijenjati bateriju na kiši.**
 49. **Nemojte uranjati stroj u lokvu.**
 50. **Nemojte ostavljati stroj bez nadzora na kiši.**
 51. **Nemojte umetati ni vaditi ključ na kiši.**

52. Ako zbog kiše dođe do prijanjanja mokrog lišća ili prljavštine na usisnom otvoru (ventilacijski otvor), uklonite ih.
53. Nemojte prati stroj vodom pod visokim tlakom.
54. Kada perete stroj obavezno uklonite bateriju i ključ i zatvorite poklopac baterije te polijte vodu prema donjem dijelu stroja na koji je pričvršćena oštrica.
55. Kada skladištite stroj izbjegavajte izravnu sunčevu svjetlost i kišu i skladištite ga na mjestu koje se ne zagrijava niti vlaži.
56. Pregledavajte ili održavajte na mjestu gdje možete izbjeći kišu.
57. Nakon upotrebe stroja uklonite nakupljenu prljavštinu s njega i u potpunosti ga osušite prije skladištenja. Ovisno o godišnjem dobu ili području, postoji rizik od kvara zbog smrzavanja.
58. Nemojte močiti priključke baterije tekućinom kao što je voda niti uranjati bateriju. Nemojte ostavljati bateriju na kiši niti je puniti, upotrebljavati ili skladištiti na vlažnom ili mokrom mjestu. Ako se priključci smoče ili ako tekućina uđe u bateriju, može doći do kratkog spoja baterije i postoji opasnost od pregrijavanja, požara ili eksplozije.
59. Nakon što uklonite bateriju iz stroja ili punjača, obavezno pričvrstite poklopac baterije na bateriju i skladištite je na suhom mjestu.
60. Nemojte mijenjati bateriju mokrim rukama.
61. Nemojte upotrebljavati stroj na snijegu.
62. Ako je odrezana trava mokra, vjerojatno će se začepiti u stroju. Redovito provjeravajte stanje stroja i po potrebi uklonite zalijepljenu travu.
6. Ne držite alat i bateriju na mjestima gdje temperatura može premašiti 50 °C.
7. Ne spaljujte bateriju čak ni ako je ozbiljno oštećena ili potpuno istrošena. Baterija može eksplodirati u vatri.
8. Pazite da vam baterija ne ispadne ili da je ne udarite.
9. Ne koristite oštećene baterije.
10. Sadržane litij-ionske baterije podliježu odredbama zakonskih propisa o opasnim tvarima. Kada se radi o komercijalnom transportu koji obavlja npr. dobavljači ili špediteri, moraju se poštovati posebni zahtjevi na pakiranju i oznakama. Prilikom pripreme isporuke takve stavke potražite savjet stručnjaka za opasne tvari. Pogledajte i moguće detaljnije nacionalne propise. Prekrijte trakom ili zaštitite otvorene kontakte i bateriju zapakirajte tako da se ne može pomicati u pakiranju.
11. Kada odlažete baterijski uložak u otpad, uklonite ga iz alata i zbrinite na sigurnom mjestu. Pridržavajte se lokalnih zakonskih propisa za zbrinjavanje baterija.
12. Upotrebljavajte baterije samo s proizvodima koje je odobrila tvrtka Makita. Umetanje baterija u neprikladne proizvode može dovesti do požara, prekomjerne topline, eksplozije ili curenja elektrolita.
13. Ako se alat ne upotrebljava dulje vrijeme, bateriju morate ukloniti iz alata.

ČUVAJTE OVE UPUTE.

⚠️ UPOZORENJE: NEMOJTE dozvoliti da udobnost ili znanje o proizvodu (stečeno stalnim korištenjem) zamijene strogo pridržavanje sigurnosnih propisa za određeni proizvod.

ZLOUPORABA ili nepridržavanje sigurnosnih propisa navedenih u ovom priručniku s uputama mogu prouzročiti ozbiljne ozljede.

Važne sigurnosne upute za bateriju

1. Prije uporabe baterije pročitajte sve upute i oznake upozorenja na (1) punjaču za baterije, (2) bateriji i (3) proizvodu koji koristi bateriju.
2. Ne rastavljajte bateriju.
3. Ako se vrijeme rada znatno skratilo, odmah prestanite raditi. Može doći do pregrijavanja, mogućih opekline pa čak i eksplozije.
4. Ako vam elektrolit dospije u oči, isperite ih čistom vodom i odmah se obratite liječniku. Tako možete izgubiti vid.
5. Nemojte kratko spajati bateriju:
 - (1) Ne dovodite terminale u kontakt s provodljivim materijalima.
 - (2) Ne čuvajte bateriju u spremniku s drugim metalnim predmetima poput čavala, kovanica itd.
 - (3) Ne izlažite bateriju vodi ili kiši.
 Kratki spoj baterije može uzrokovati velik protok struje, pregrijavanje, moguće opekline pa čak i kvar.

ČUVAJTE OVE UPUTE.

⚠️ OPREZ: Uvijek upotrebljavajte originalne baterije Makita. Upotreba baterija koje nisu originalne baterije Makita ili su izmijenjene može dovesti do rasprskavanja baterije i uzrokovati požar, tjelesnu ozljedu ili štetu. To će također poništiti jamstvo tvrtke Makita za alat i punjač Makita.

Savjeti za održavanje najduljeg vijeka trajanja baterije

1. Napunite bateriju prije nego što se potpuno isprazni. Uvijek zaustavite alat i napunite bateriju kad primijetite da alat slabije radi.
2. Nikad ne puniti već do kraja napunjenu bateriju. Pretjerano punjenje skraćuje radni vijek baterije.
3. Bateriju puniti na sobnoj temperaturi između 10 °C i 40 °C. Vruću bateriju prije punjenja ostavite da se ohladi.
4. Napunite bateriju ako je ne mislite koristiti duže vrijeme (duže od 6 mjeseci).

MONTAŽA

⚠️ UPOZORENJE: Obavezno uvijek izvadite ključ i bateriju prije radova na kosilici. Ako ne izvadite ključ i bateriju, može doći do ozbiljnih tjelesnih ozljeda zbog nenamjernog pokretanja.

⚠️ UPOZORENJE: Nikad nemojte pokretati kosilicu ako nije potpuno sastavljena. Rad s djelomično sastavljenim strojem može dovesti do ozbiljnih tjelesnih ozljeda zbog nenamjernog pokretanja.

Postavljanje ručke

NAPOMENA: Prilikom postavljanja ručki kabele namjestite tako da ih ne može zahvatiti ništa između ručki. Ako je kabel oštećen, prekidač kosilice možda neće raditi.

1. Donju ručku pričvrstite tako da otvori na ručki sjedaju u izbočine na tijelu kosilice. Umetnite vijke iznutra, zatim pričvrstite podlošku A izvana i zategnite krilaste matice.
▶ **SI.1:** 1. Donja ručka 2. Podloška A 3. Krilasta matica 4. Izbočina 5. Otvor 6. Vijak
2. Poravnajte otvor na donjoj ručki s otvorom na gornjoj ručki, zatim umetnite vijke iznutra, pričvrstite podlošku B izvana i zategnite krilaste matice.
▶ **SI.2:** 1. Gornja ručka 2. Otvor 3. Podloška B 4. Krilasta matica 5. Donja ručka 6. Vijak

⚠OPREZ: Čvrsto držite gornju ručku kako vam ne bi ispala iz ruke. U protivnom ručka bi mogla pasti i uzrokovati ozljede.

3. Pričvrstite držač A i držač B na ručku. Postavite kabele kako je prikazano na slici.
▶ **SI.3:** 1. Kabel 2. Držač A 3. Držač B

NAPOMENA: Kada pričvršćujete držač A, obavezno učvrstite kabel s pomoću držača kako je prikazano na slici.

Uklanjanje dodatka za malčiranje

Za model DLM460

1. Otvorite stražnji poklopac.
▶ **SI.4:** 1. Stražnji poklopac
2. Uklonite dodatak za malčiranje dok držite ručicu.
▶ **SI.5:** 1. Ručica 2. Dodatak za malčiranje

Za model DLM461

1. Otvorite stražnji poklopac.
▶ **SI.6:** 1. Stražnji poklopac
2. Uklonite dodatak za malčiranje dok povlačite ručicu.
▶ **SI.7:** 1. Dodatak za malčiranje 2. Ručica

Postavljanje koša za travu

1. Otvorite stražnji poklopac.
▶ **SI.8:** 1. Stražnji poklopac
2. Zakvačite koš za travu na šipku tijela kosilice kako je prikazano na slici.
▶ **SI.9:** 1. Šipka 2. Štitnik 3. Koš za travu

NAPOMENA: Provjerite je li štitnik na košu za travu okrenut prema dolje. U suprotnom koš za travu možda neće uhvatiti svu odrezanu travu.

Za model DLM461

⚠OPREZ: Obavezno postavite koš za travu koji se nalazi u pakiranju proizvoda. Postavljanje nekog drugog koša za travu moglo bi izazvati neispravnost i dovesti do ozljede.

- ▶ **SI.10**

Pričvršćivanje dodatka za malčiranje

Za model DLM460

1. Otvorite stražnji poklopac i zatim uklonite koš za travu.
▶ **SI.11:** 1. Stražnji poklopac 2. Koš za travu
2. Dodatak za malčiranje pričvrstite dok držite ručicu i zatim otpustite ručicu kako biste učvrstili dodatak za malčiranje.
▶ **SI.12:** 1. Ručica 2. Dodatak za malčiranje

Za model DLM461

1. Otvorite stražnji poklopac i zatim uklonite koš za travu.
▶ **SI.13:** 1. Stražnji poklopac 2. Koš za travu
2. Dodatak za malčiranje pričvrstite dok povlačite ručicu i zatim otpustite ručicu kako biste učvrstili dodatak za malčiranje.
▶ **SI.14:** 1. Dodatak za malčiranje 2. Ručica

FUNKCIONALNI OPIS

Umetanje ili uklanjanje baterije

⚠OPREZ: Alat sustavno isključujte prije umetanja ili uklanjanja baterije.

⚠OPREZ: Čvrsto držite stroj i baterijski uložak pri umetanju ili uklanjanju baterijskog uložka. Ako alat i baterijski uložak ne držite čvrsto, mogli bi vam iskliznuti iz ruku te oštetiti alat i baterijski uložak ili uzrokovati tjelesnu ozljedu.

⚠OPREZ: Obavezno zaključajte poklopac baterije prije upotrebe. U protivnom prašina ili voda mogu oštetiti proizvod ili bateriju.

⚠OPREZ: Bateriju uvijek umetite do kraja, tako da se ne može vidjeti crveni indikator. U protivnom ona može slučajno ispasti iz alata, što može ozlijediti vas ili nekoga u blizini.

⚠OPREZ: Ne umećite bateriju silom. Ako baterija ne klizne lagano, znači da nije ispravno umetnuta.

NAPOMENA: Alat ne radi samo s jednom baterijom.

Postavljanje baterije;

1. Povucite ručicu za blokadu prema gore i otvorite poklopac baterije.
▶ **SI.15:** 1. Poklopac baterije 2. Ručica za blokadu
2. Poravnajte jezičac na baterijskom uložku s otvorom na kosilici, a zatim pomičite uložak dok ne sjedne na svoje mjesto uz tih klik.
▶ **SI.16:** 1. Baterija
3. Do kraja umetnite ključ u mjesto prikazano na slici.
▶ **SI.17:** 1. Ključ
4. Zatvorite poklopac baterije i gurajte ga dok ga ne zahvati poluga za zaključavanje.

Uklanjanje baterije iz kosilice;

1. Povucite ručicu za blokadu poklopca baterije prema gore i otvorite poklopac baterije.
2. Izvucite bateriju iz kosilice dok povlačite gumb na prednjoj strani baterije.
3. Izvucite ključ.
4. Zatvorite poklopac baterije.

Sustav zaštite alata/baterije

Ovaj alat sadrži sustav zaštite alata/baterije. Sustav automatski prekida napajanje motora da bi produžio vijek trajanja alata i baterije. Alat automatski prestaje raditi ako se alat ili baterija nađu u nekom od sljedećih uvjeta:

Zaštita od preopterećenja

Kada se baterija koristi na način pri kojemu troši neobično mnogo struje, alat se automatski zaustavlja i žaruljica napajanja treperi. U tom slučaju isključite alat i prekinite ga upotrebljavati na način koji je izazvao preopterećenje. Zatim uključite alat kako biste ga pokrenuli.

Zaštita od pregrijavanja

U slučaju pregrijavanja alata ili baterije, alat se automatski zaustavlja i žaruljica napajanja svijetli crveno. U tom slučaju ostavite alat i bateriju da se ohlade prije ponovnog uključivanja alata.

Zaštita od prekomjernog pražnjenja















Kada kapacitet baterije nije dostatan, alat se automatski zaustavlja i žaruljica napajanja treperi crveno. U tom slučaju izvadite bateriju iz alata i napunite baterijske uloške ili ih zamijenite potpuno napunjenima.

Prikaz preostalog kapaciteta baterije

Samo za baterijske uloške s indikatorom

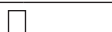
► **Sl.18:** 1. Žaruljice indikatora 2. Gumb za provjeru

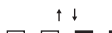
Pritisnite gumb za provjeru na bateriji kako biste provjerili preostali kapacitet baterije. Žaruljica indikatora zasvijetlit će na nekoliko sekundi.

Žaruljice indikatora			Preostali kapacitet
 Svijetli	 Isključeno	 Treperi	
			75 % do 100 %
			50 % do 75 %
			25 % do 50 %
			0 % do 25 %
			Napunite bateriju.
			Baterija je možda neispravna.
			

NAPOMENA: Ovisno o uvjetima upotrebe i temperaturi okoline, prikaz indikatora može se donekle razlikovati od stvarnog kapaciteta.

Upravljačka ploča

Upravljačka ploča ima glavni prekidač napajanja, gumb za izbor načina rada i indikator preostalog kapaciteta baterije.

► **Sl.19:** 1. Indikator baterije 2. Žaruljica za izbor načina rada 3. Žaruljica napajanja 4. Gumb za provjeru 5. Gumb za izbor načina rada 6. Glavni prekidač napajanja

Glavni prekidač napajanja

⚠UPOZORENJE: Kada ne upotrebljavate alat, uvijek isključite glavni prekidač napajanja.

Da biste uključili stroj, pritisnite glavni prekidač napajanja. Žaruljica napajanja svijetli zeleno. Da biste isključili stroj, ponovno pritisnite glavni prekidač napajanja.

NAPOMENA: Ako žaruljica napajanja svijetli crveno ili treperi crveno ili zeleno, pogledajte upute za sustav za zaštitu alata/baterije.









NAPOMENA: Ovaj stroj ima funkciju automatskog isključivanja. Kako bi se izbjeglo neželjeno pokretanje, glavni prekidač napajanja automatski se isključuje ako se ručica prekidača ne povuče tijekom određenog razdoblja nakon uključivanja glavnog prekidača napajanja.

Gumb za izbor načina rada

Način rada možete promijeniti pritiskom na gumb za izbor načina rada. Nakon što uključite stroj, pokrenut će se u normalnom načinu rada. Kada pritisnete gumb za izbor načina rada, stroj se prebacuje u način rada za uštedu energije, a žaruljica za izbor načina rada svijetli zeleno. U načinu rada za uštedu energije možete smanjiti buku tijekom košenja. Kada ponovno pritisnete gumb za izbor načina rada, stroj će se vratiti u normalan način rada.

Prikaz preostalog kapaciteta baterije

Pritisnite gumb za provjeru kako biste provjerili preostali kapacitet baterije. Indikatori baterije specifični su za svaku bateriju.

Stanje indikatora baterije		Preostali kapacitet baterije
 Uključeno	 Isključeno	
		50 % do 100 %
		20% do 50%
		0% do 20%

Uključivanje i isključivanje

⚠ UPOZORENJE: Prije postavljanja baterijskog uložka uvijek provjerite radi li poluga za uključivanje ispravno i vraća li se u izvorni položaj kada se otpusti. Rad sa strojem na kojem sklopka ne radi ispravno može dovesti do gubitka kontrole i teških tjelesnih ozljeda.

NAPOMENA: Kosilica se neće pokrenuti ako ne pritisnete gumb za uključivanje čak i ako ste povukli polugu za uključivanje.

NAPOMENA: Zbog preopterećenja, kosilica se možda neće pokrenuti ako pokušate kositi visoku i gustu travu. U tom slučaju povećajte visinu košenja.

Ova je kosilica opremljena sklopkom za blokadu i sklopkom na ručki. Ako primijetite nešto neuobičajeno na bilo kojoj od ovih sklopki, odmah prekinite rad i pozovite ovlaštenu servisnu centar tvrtke Makita da ih pregleda.

1. Postavite baterije. Umetnite ključ u sklopku za blokadu i zatim zatvorite poklopac baterije.
 2. Pritisnite glavni prekidač napajanja.
 3. Pritisnite gumb za uključivanje i držite ga.
 4. Uхватite gornju ručku i povucite polugu za uključivanje.
- **SI.20:** 1. Gumb za uključivanje 2. Gornja ručka 3. Poluga za uključivanje

NAPOMENA: Ako ključ nije umetnut, prilikom povlačenja ručice prekidača žaruljica napajanja treperi zeleno.

5. Otpustite gumb za uključivanje čim se motor pokrene. Kosilica će i dalje raditi sve dok ne otpustite polugu za uključivanje.
6. Otpustite polugu za uključivanje da biste zaustavili motor.

Podešavanje visine košenja

⚠ UPOZORENJE: Nikad ne stavljajte ruku ili nogu ispod tijela kosilice prilikom podešavanja visine košenja.

⚠ UPOZORENJE: Uvijek provjerite pristaje li poluga ispravno u utor prije rada.

Visina košenja može se podesiti u rasponu od 20 mm do 75 mm.

Izvadite ključ, a zatim povucite ručicu za podešavanje visine košenja iz tijela kosilice i pomaknite je na željenu visinu košenja.

- **SI.21:** 1. Ručica za podešavanje visine košenja

Prednju dršku uhvatite jednom rukom i zatim drugom rukom pomaknite ručicu za podešavanje visine košenja.

- **SI.22:** 1. Ručica za podešavanje visine košenja 2. Prednja drška

NAPOMENA: Brojke za visinu košenja treba upotrebljavati samo kao smjernice. Ovisno o uvjetima travnjaka ili tla, stvarna visina trave može se razlikovati od postavljene visine.

NAPOMENA: Košenje isprobajte na manje vidljivom mjestu kako biste dobili željenu visinu.

Prilagodba visine ručke

⚠ OPREZ: Prije uklanjanja vijaka gornju ručku čvrsto uhvatite. U protivnom ručka bi mogla pasti i uzrokovati ozljede.

Visina ručke može se prilagoditi na tri razine.

1. Otpustite krilaste matice donje ručke i zatim uklonite vijke, podlošku i krilaste matice.
- **SI.23:** 1. Krilasta matica 2. Podloška 3. Vijak
2. Prilagodite visinu ručke.
 3. Umetnite vijke iznutra, zatim pričvrstite podloške izvana i zategnite krilaste matice.

Upotreba dodatka za malčiranje

Dodatak za malčiranje omogućuje vam da odrezanu travu vratite na tlo, a da je ne sakupljate u koš za travu. Kada upravljate strojem s dodatkom za malčiranje obavezno skinite koš za travu.

NAPOMENA: Pri upotrebi stroja s utikačem za malčiranje pazite da je ukupna dužina trave nakon rezanja 30 mm ili više i da je dužina reza 15 mm ili manje.

- **SI.24:** (1) 30 mm ili više (2) 15 mm ili manje

Elektroničke funkcije

Stroj je opremljen elektroničkim funkcijama za lakši rad.

- Konstantna kontrola brzine
Elektronička kontrola brzine za konstantnu brzinu. Moguće je postići finu završnu obradu jer se održava ista brzina okretanja čak i u uvjetima opterećenja.
- Meki start
Meki start smanjuje početni šok i omogućuje glatko pokretanje stroja.

RAD

Košenje

⚠ UPOZORENJE: Prije košenja uklonite štape i kamenje s područja košenja. Nadalje, uklonite korov s radnog područja prije košenja.

⚠ UPOZORENJE: Uvijek nosite zaštitne naočale ili zaštitne naočale s bočnim štيتnicima kad radite s kosilicom.

⚠ OPREZ: Ako se odrezana trava ili strani predmet blokira unutar tijela kosilice, obavezno izvadite ključ i baterijski uložak i nosite rukavice prije uklanjanja trave ili stranog predmeta.

NAPOMENA: Stroj upotrebljavajte samo za košenje travnjaka. Ovim strojem nemojte kositi korov.

► SI.25

Čvrsto držite ručku objema rukama prilikom košenja.

Preporučena brzina košenja je približno 1 metar u 4 sekunde.

► SI.26

Središnje linije prednjih kotača služe kao smjernica za širinu košenja. Koristeći središnje linije kao smjernice kosite u prugama. Prelazite jednom polovinom ili trećinom prethodne pruge da biste ujednačeno pokosili travnjak.

- **SI.27:** 1. Širina košenja 2. Područje preklapanja 3. Središnja linija

Svaki puta promijenite smjer košenja kako biste spriječili da se uzorak zrna trave oblikuje samo u jednom smjeru.

► SI.28

Povremeno provjerite pokošenu travu u košu za travu. Ispraznite koš prije nego što se napuni. Prije svake provjere obavezno zaustavite kosilicu i izvadite ključ i bateriju.

NAPOMENA: Upotreba kosilice za travu s punim košem za travu onemogućuje nesmetano okretanje oštrice i dodatno opterećuje motor, što može uzrokovati kvar.

Košenje visoke trave

Visoku travu ne pokušavajte pokositi u jednom navratu. Umjesto toga, travnjak pokosite u nekoliko koraka. Pustite da prođe dan ili dva između dva košenja dok trava ne naraste na podjednaku visinu.

► SI.29

NAPOMENA: Košenje visoke trave na malu visinu u jednom pokušaju može uzrokovati odumiranje trave. Osim toga, pokošena trava može se zaglaviti u tijelu kosilice.

Pražnjenje koša za travu

⚠ UPOZORENJE: Kako biste smanjili opasnost od nezgode, redovito provjeravajte je li koš za travu oštećen ili oslabljen. Po potrebi ga zamijenite.

1. Otpustite polugu za uključivanje.
 2. Izvadite ključ.
 3. Otvorite stražnji poklopac i izvadite koš za travu držeći ručku.
- **SI.30:** 1. Stražnji poklopac 2. Ručka 3. Koš za travu
4. Ispraznite koš za travu.

ODRŽAVANJE

⚠ UPOZORENJE: Uvijek provjerite jesu li ključ i baterijski uložak izvađeni iz kosilice prije skladištenja ili nošenja kosilice ili tijekom pregleda ili održavanja.

⚠ UPOZORENJE: Uvijek izvadite ključ kada kosilica nije u upotrebi. Čuvajte ključ na sigurnom mjestu izvan dohvata djece.

⚠ UPOZORENJE: Nosite rukavice tijekom pregleda ili održavanja.

⚠ UPOZORENJE: Uvijek nosite zaštitne naočale ili zaštitne naočale s bočnim štitnicima kada obavljate pregled ili održavanje.

NAPOMENA: Nikada nemojte koristiti benzin, mješavinu benzina, razrjeđivač, alkohol ili slično. Kao rezultat toga može se izgubiti boja, pojaviti deformacija ili pukotine.

Da biste zadržali SIGURNOST I POUZDANOST proizvoda, održavanje ili namještanja trebali biste prepustiti ovlaštenim servisnim ili tvorničkim centrima tvrtke Makita; uvijek rabite originalne rezervne dijelove.

Održavanje

1. Izvadite ključ i baterijske uloške i zatim zatvorite poklopac baterije.
2. Okrenite kosilicu na stranu i očistite pokošenu travu koja se skupila na donjem dijelu kosilice.
3. Polijte vodu prema donjem dijelu stroja na koji je pričvršćena oštrica.

NAPOMENA: Nemojte prati stroj vodom pod visokim tlakom.

4. Provjerite zategnutost svih matrica, vijaka, ručica, spona i sl.
5. Pregledajte jesu li pomični dijelovi oštećeni, slomljeni ili istrošeni. Oštećeni dijelovi ili dijelovi koji nedostaju moraju se popraviti ili zamijeniti.
6. Kosilicu čuvajte na sigurnom mjestu izvan dohvata djece.

Nošenje kosilice

Kada nosite kosilicu, uhvatite prednju dršku i donju ručku s dvoje ljudi kako je prikazano na slici.

- **SI.31:** 1. Donja ručka 2. Prednja drška

Spremanje

Kosilicu skladištite u zatvorenom, hladnom, suhom i zaključanom mjestu. Kosilicu i punjač ne skladištite na mjestima gdje temperatura može premašiti 40 °C.

1. Otvorite stražnji poklopac i izvadite koš za travu držeći ručku.
- **SI.32:** 1. Stražnji poklopac 2. Ručka 3. Koš za travu
2. Otpustite krilaste matice i preklopite gornju ručku.
- **SI.33:** 1. Gornja ručka 2. Krilasta matica

Uklanjanje ili postavljanje oštrice kosilice

⚠️ UPOZORENJE: Uvijek izvadite ključ i bateriju prilikom uklanjanja ili postavljanja oštrice. Ako ne izvadite ključ i bateriju, može doći do ozbiljne ozljede.

⚠️ UPOZORENJE: Oštrica i dalje radi nekoliko sekundi nakon otpuštanja poluge. Zahvate ne započinite dok se oštrica ne zaustavi do kraja.

⚠️ UPOZORENJE: Pri rukovanju oštricom uvijek nosite rukavice.

Uklanjanje oštrice kosilice

1. Postavite kosilicu na stranu tako da poluga za podešavanje visine košenja bude na gornjoj strani.
 2. Kako biste zablokirali oštricu, umetnite komad drveta ili sličan predmet u kosilicu.
 3. Vijak ključem okrenite u smjeru suprotnom od kazaljke na satu.
- ▶ **SI.34:** 1. Oštrica kosilice 2. Ključ 3. Komad drveta

4. Uklonite vijak, podlošku i oštricu kosilice tim redoslijedom.
- ▶ **SI.35:** 1. Oštrica kosilice 2. Podloška 3. Vijak

Postavljanje oštrice kosilice

Za postavljanje oštrice postupak uklanjanja provedite obrnutim redoslijedom.

⚠️ UPOZORENJE: Pažljivo postavite oštricu kosilice. Gornja i donja strana razlikuju se. Oštricu postavite tako da je strana oštrice sa strelicom smjera okretanja okrenuta prema van.

⚠️ UPOZORENJE: Zatim čvrsto zategnite vijak u smjeru kazaljke na satu kako biste pričvrstili oštricu.

⚠️ UPOZORENJE: Pazite da su oštrica kosilice i svi pričvrtni dijelovi pravilno postavljeni i čvrsto zategnuti.

⚠️ UPOZORENJE: Kada mijenjate oštricu, uvijek se pridržavajte uputa u ovom priručniku.

RJEŠAVANJE PROBLEMA

Prije nego zatražite popravak, sami pregledajte stroj. Ako pronađete problem za koji ne postoji objašnjenje u uputama, nemojte pokušavati rastaviti alat. Umjesto toga obratite se ovlaštenom servisnom centru tvrtke Makita koji za popravke uvijek koristi zamjenske dijelove tvrtke Makita.

Stanje nepravilnosti	Mogući uzroci (kvar)	Otklanjanje problema
Kosilica se ne može pokrenuti.	Nisu umetnute dvije baterije.	Umetnite napunjene baterije.
	Problem s baterijom (pod naponom)	Ponovno napunite bateriju. Ako ponovno punjenje nema učinka, zamijenite bateriju.
	Nije umetnut ključ.	Umetnite ključ.
Motor prestaje raditi nakon kratke upotrebe.	Razina napunjenosti baterije je niska.	Ponovno napunite bateriju. Ako ponovno punjenje nema učinka, zamijenite bateriju.
	Visina rezanja je preniska.	Povećajte visinu rezanja.
Motor ne doseže maksimalni broj okretaja u minuti.	Baterija je nepravilno postavljena.	Postavite bateriju kako je opisano u ovom priručniku.
	Snaga baterije pada.	Ponovno napunite bateriju. Ako ponovno punjenje nema učinka, zamijenite bateriju.
	Pogonski sustav ne radi pravilno.	Za popravak se obratite lokalnom ovlaštenom servisu.
Oštrica kosilice ne okreće se: ⇒ odmah zaustavite kosilicu!	U blizini oštrice zaglavio se strani predmet.	Uklonite strani predmet.
	Pogonski sustav ne radi pravilno.	Za popravak se obratite lokalnom ovlaštenom servisu.
Neuobičajene vibracije: ⇒ odmah zaustavite kosilicu!	Oštrica nije izbalansirana, pretjerano je ili neujednačeno istrošena.	Zamijenite oštricu.

DODATNI PRIBOR

⚠️ OPREZ: Ovaj dodatni pribor ili priključci preporučuju se samo za upotrebu s alatom Makita navedenim u ovom priručniku. Upotreba bilo kojeg drugog dodatnog pribora ili priključaka može prouzročiti ozljede. Upotrebjavajte dodatni pribor ili priključak samo za njegovu navedenu svrhu.

Ako vam je potrebna pomoć za više detalja u pogledu ovih dodatnih pribora, obratite se najbližem Makita servisnom centru.

- Oštrica kosilice
- Originalna baterija i punjač Makita

NAPOMENA: Neke stavke iz popisa se mogu isporučiti zajedno sa strojem kao standardni dodatni pribori. Oni mogu biti različiti ovisno o zemlji.

СПЕЦИФИКАЦИИ

Модел:	DLM460	DLM461
Широчина на косењето (дијаметар на сечило)	460 мм	
Брзина без оптоварување	2.500 мин. ⁻¹	
Максимална брзина	3.300 мин. ⁻¹	
Број на дел на резервно сечило на косилка	199367-2	
Димензии (Д x Ш x В)	за време на работа	Д: 1.319 мм до 1.518 мм Ш: 532 мм В: 879 мм до 1.138 мм
	кога е складирана (без корпа за трева)	Д: 1.004 мм до 1.125 мм Ш: 532 мм В: 533 мм до 713 мм
Номинален напон	D.C. 36 V	
Нето тежина	25,3 - 27,6 кг	25,2 - 27,2 кг
Степен на заштита	IPX4	

- Поради нашата континуирана програма за истражување и развој, спецификациите тука подлежат на промена без најава.
- Спецификациите и касетата за батеријата може да се разликуваат од држава до држава.
- Тежината може да се разликува во зависност од додатоците, вклучувајќи ја и касетата за батерија. Најлесната и најтешката комбинација, согласно процедурата на ЕПТА 01/2014 (Европската асоцијација за електрични алати), се прикажани во табелата.

Применлива касета за батерија

BL1815N / BL1820 / BL1820B / BL1830 / BL1830B / BL1840 / BL1840B / BL1850 / BL1850B / BL1860B

- Некои од касетите за батерии наведени погоре може да не се достапни зависно од регионот во кој живеете.

▲ ПРЕДУПРЕДУВАЊЕ: Користете ги само касетите за батерии наведени погоре. Користењето какви било поинакви касети за батерии може да создаде ризик од повреда и/или пожар.

Симболи

Долунаведените симболи се користат кај опремата. Видете што значат пред да почнете да работите.

 Посветете особена грижа и внимание.

 Прочитајте го упатството за користење.

 Опасност: внимавajte на разлетани предмети.

 Растојанието помеѓу алатот и лицата што се наоѓаат во близина треба да биде најмалку 15 м.

 Никогаш не ставајте ги вашите раце и стапала во близина на сечилото под косилката. Сечилата продолжуваат да врат откако моторот ќе се исклучи.

 Извадете го клучот за блокирање пред да извршите проверка, прилагодување, чистење, сервисирање, или пред да ја оставите или складираете косилката.



Само за земјите на ЕУ
Не фрлајте ја електричната опрема или батеријата заедно со домашниот отпад! Земајќи ги предвид европските директиви за отпадна електрична и електронска опрема и за батерии и акумулатори и отпадни батерии и акумулатори и нивното спроведување во согласност со националните закони, електричната опрема и батеријата/ите на крајот на нивниот работен век мора да се собираат одделно и да се вратат во еколошки објект за рециклирање.

Наменета употреба

Машината е наменета за косење трева.

Бучава

Типична А-вредност за ниво на бучавата одредена во согласност со EN60335-2-77:

Модел DLM460

Ниво на звучниот притисок (L_{pA}): 79 dB (A)

Ниво на јачина на звукот (L_{WA}): 91 dB (A)

Отстапување (K): 3,4 dB (A)

Нивото на бучава при работа може да надмине 80 dB (A).

НАПОМЕНА: Номиналната вредност(и) за емисија на бучава е измерена во согласност со стандардни методи за испитување и може да се користи за споредување алати.

НАПОМЕНА: Номиналната вредност(и) за емисија на бучава може да се користи и како прелиминарна процена за изложеност.

▲ ПРЕДУПРЕДУВАЊЕ: Носете заштита за ушите.

▲ ПРЕДУПРЕДУВАЊЕ: Емисијата на бучава при фактичкото користење на алатот може да се разликува од номиналната вредност(и), зависно од начинот на којшто се користи алатот, особено од тоа како вид работен материјал се обработува.

▲ ПРЕДУПРЕДУВАЊЕ: Погрижете се да ги утврдите безбедносните мерки за заштита на лицето кое ракува со алатот врз основа на процена на изложеноста при фактичките услови на употреба (земајќи ги предвид сите делови на работниот циклус, како периодите кога електричниот алат е исклучен и кога работи во празен од, не само кога е активен).

Вибрации

Вкупна вредност на вибрациите (векторска сума на три оски) одредена во согласност со EN60335-2-77:

Модел DLM460

Ширење вибрации (a_h): 2,5 m/s^2 или помалку
Отстапување (K): 1,5 m/s^2

НАПОМЕНА: Вкупната вредност(и) на номиналната јачина на вибрациите е измерена во согласност со стандардни методи за испитување и може да се користи за споредување алати.

НАПОМЕНА: Вкупната вредност(и) на номиналната јачина на вибрациите може да се користи и како прелиминарна процена за изложеност.

▲ ПРЕДУПРЕДУВАЊЕ: Јачината на вибрациите при фактичкото користење на алатот може да се разликува од номиналната вредност(и), зависно од начинот на којшто се користи алатот, особено од тоа како вид работен материјал се обработува.

▲ ПРЕДУПРЕДУВАЊЕ: Погрижете се да ги утврдите безбедносните мерки за заштита на лицето кое ракува со алатот врз основа на процена на изложеноста при фактичките услови на употреба (земајќи ги предвид сите делови на работниот циклус, како периодите кога електричниот алат е исклучен и кога работи во празен од, не само кога е активен).

Декларација за сообразност од ЕУ

Само за земјите во Европа

Декларацијата за сообразност од ЕУ е вклучена во Додаток А од упатствата за корисникот.

БЕЗБЕДНОСНИ ПРЕДУПРЕДУВАЊА

Безбедносни упатства за косилката

▲ ПРЕДУПРЕДУВАЊЕ: Прочитајте ги сите безбедносни предупредувања и сите упатства. Ако не се почитуваат предупредувањата и упатствата, може да дојде до струен удар, пожар или тешки повреди.

Чувајте ги сите предупредувања и упатства за да може повторно да ги прочитате.

1. Не вметнувајте го клучот за блокирање во косилката додека не се подготви за употреба.
2. Децата треба да се надгледуваат за да не си играат со косилката.
3. Никогаш не дозволувајте деца или луѓе што не се запознаени со упатствата да ја користат косилката. Локалните прописи може да ја ограничуваат возраста на операторот.
4. Никогаш не работете со косилката кога има луѓе, особено деца или домашни животни во близина.
5. Имајте на ум дека операторот или корисникот е одговорен за несреќите или опасностите што им се случуваат на другите луѓе или нивниот имот.
6. Додека работите со косилката, секогаш носете цврсти обувки и долги панталони. Не ракувајте со косилката боси или со отворени сандали. Избегнувајте да носите облека или накит што се лабави, или што имаат висечки кабли или врвки. Тие може да бидат зафатени во подвижните делови.
7. Секогаш носете заштитни очила за да ги заштитите очите од повреда кога користите електрични алати. Очилата мора да се усогласени со ANSI Z87.1 во САД, EN 166 во Европа или AS/NZS 1336 во Австралија/Нов Зеланд. Во Австралија/Нов Зеланд исто така постои законска обврска за носење штитник за лице за да си го заштитите лицето.

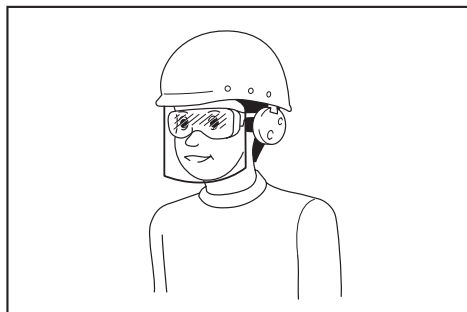

Работодавачот е одговорен дали операторите со алатот и другите лица во непосредната работна околина носат соодветна безбедносна заштитна опрема.

8. **Работете со косилката само дење или на добро вештачко светло.**
9. **Избегнувајте да работите со косилката на влажна трева.**
10. **Користење и грижа за алатот на батерии**
- Полнете само со полначот назначен од страна на производителот. Полнач што одговара за еден вид батерија може да создаде ризик од пожар кога се користи со друга батерија.
- Користете ги електричните алати само со конкретно наменетите батерии. Користењето каква било поинаква батерија може да создаде ризик од повреда и пожар.
- Кога батеријата не се користи, држете ја настрана од други метални предмети, како што се спојувалки, монети, клучеви, шајки, завртки или други мали метални предмети што можат да послужат како врска од еден на друг терминал. Краткиот спој на батерииските приклучоци може да доведе до изгореници или пожар.
- При случаи на злоупотреба, од батеријата може да истече течност. Избегнувајте контакт со неа. Ако дојде до ненамерен контакт, измијте со вода. Ако течноста дојде во допир со очите, побарајте дополнителна медицинска помош. Течноста што истекла од батеријата може да предизвика иритација или изгореници.
- Не фрлајте ги батериите во оган. Келијата може да експлодира. Проверете ги локалните прописи за можни упатства за специјален отпад.
- Не отворајте ги, ниту уништувајте ги батериите. Електролитот што се ослободува е корозивен и може да предизвика оштетување на очите или кожата. Може да е токсичен ако се голтне.
- Не полнете ја батеријата на дожд или на влажни места.
11. **Секогаш цврсто држете ја рачката.**
12. **Секогаш внимавајте како газите по стрмнини.**
13. **Одете, никогаш не трчајте.**
14. **Не фаќајте ги изложените сечила или рабови за сечење кога ја кревате или држите косилката.**
15. **Физичка состојба - Не работете со косилката ако сте под влијание на наркотични средства, алкохол или какви било лекарства.**
16. **Држете ги рацете и стапалата подалеку од сечилата што вртат. Внимание - Сечилата продолжуваат да вртат откако ќе се исклучи косилката.**
17. **Користете само оригинални сечила од производителот назначени во ова упатство.**
18. **Пред работата, проверете дали има пукнатини или оштетувања на сечилото или на неговите завртки. Веднаш заменете ги сечилата или завртките ако имаат пукнатини или оштетувања.**
19. **Осигурете се да нема други луѓе во работната област пред да започнете со косење. Запрете ја косилката ако некој влезе во областа.**
20. **Отстранете ги надворешните материи, како што се камења, жици, шишиња, коски и поголеми стапчиња од работната област пред да започнете со косење за да спречите телесна повреда или оштетување на косилката.**
21. **Ако забележите нешто необично, веднаш запрете со работа. Исклучете ја косилката и извадете го клучот. Потоа, проверете ја косилката.**
22. **Ако косилката има функција за нагудување на висината, никогаш не обидувајте се да ја нагодите висината на сечењето додека косилката работи.**
23. **Отпуштете го лостот на прекинувачот и почекајте сечилото да запре со вртење пред да преминете преку улица, патека, патишта и какви било области покриени со чакал. Исто така, извадете го клучот за блокирање ако ја оставате косилката, се обидувајте да подигнете нешто или да отстраните нешто од вашиот пат или заради каква било друга причина што може да го одвлече вашето внимание од работата што ја извршувате.**
24. **Предметите заглавени во сечилото на косилката за трева може да предизвикаат тешки повреди кај луѓето. Тревникот треба секогаш внимателно да се прегледа и да се расчисти од сите предмети пред секое започнување со косење.**
25. **Ако косилката удри во надворешен предмет, следете ги овие чекори:**
- Запрете ја косилката, отпуштете ја рачката на прекинувачот и почекајте додека сечилото целосно не застане.
- Извадете ги клучот за блокирање и касетата за батеријата.
- Внимателно проверете дали на косилката има какви било оштетувања.
- Заменете го сечилото ако е оштетено на каков било начин. Поправете ги сите оштетувања пред одново да ја стартувате и да продолжите да работите со косилката.
26. **Често проверувајте дали корпата за трева е изабена или дотраена. За складирање, секогаш погрижете се корпата за трева да е празна. Заменете ја изабената корпа за трева со нова, фабрички заменета, заради безбедност.**
27. **Бидете многу внимателни кога ја ставате во рикверц или кога ја влечете косилката кон вас.**
28. **Сопрете го сечилото(ата) ако косилката треба да се навали за превоз кога се поминуваат површини што не се тревни и кога ја пренесувате косилката до и од подрачјето што треба да се коси.**
29. **Никогаш не работете со косилката со неисправни штитници или прегради, или без да се поставени безбедносни уреди, на пример, одбивачи и/или корпи за трева.**
30. **Внимателно вклучете ја косилката во согласност со упатствата, држејќи ги стапалата подалеку од сечилото(ата).**

31. Не навалувајте ја косилката кога го вклучувате моторот, освен ако косилката мора да се навали за да се стартува. Во овој случај, не навалувајте ја повеќе отколку што е апсолутно потребно и подигнете го само оној дел кој е подалеку од операторот.
32. Не стартувајте ја косилката додека стоите пред отворот за исфрлање.
33. Не ставајте ги рацете или стапалата близу или под вртливите делови. Бидете подалеку од отворот за исфрлање во секое време.
34. Не транспортирајте ја косилката додека таа е вклучена.
35. Запрете ја косилката и извадете го редот за оневозможување. Осигурете се дека сите подвижни делови целосно запреле
 - секогаш кога ја оставате косилката,
 - пред чистење затнати места или одзатнување на резервоарот,
 - пред извршување проверка, чистење или изведуваче работи врз косилката,
 - откако ќе удриете во некој предмет.
 Проверете дали на косилката има оштетувања и поправете ја пред одново да ја стартувате и да работите со неа.
36. Ако косилката почне да вибрира абнормално (веднаш проверете)
 - проверете дали има оштетувања,
 - заменете ги или поправете ги сите оштетени делови,
 - проверете ги и прицврстете ги сите олабавени делови.
37. Внимавајте при прилагодувањето на косилката да спречите да дојде до заглавување на прстите помеѓу сечилата што се движат и фиксните делови на косилката.
38. На падини, косете напречно, никогаш надолу или нагоре. Бидете многу претпазливи кога менувате насока на падини. Не косете многу стрмни падини.
39. Проверувајте на чести временски интервали, дали завртката за монтирање на сечилото е правилно стегната.
40. Одржувајте ги сите навртки и завртки стегнати за да бидете сигурни дека опремата е во безбедна работна состојба.
41. Секогаш оставајте ја косилката да се олади пред да ја складираате.
42. Кога ги сервисирате сечилата, имајте предвид дека дури и ако алатот не е приклучен во извор на електрична енергија, сечилата сè уште може да се во движење.
43. Заменувајте ги изабените и оштетените делови заради безбедност. Користете само оригинални делови и додатоци за замена.
44. Не користете ја машината ако постои ризик од грмотевици.
45. Кога ја користите машината на каллива земја, влажни падини или лизгави места, внимавајте како газите.
46. Избегнувајте работење во лоша средина каде што се очекува зголемен замор.
47. Не користете ја машината на лошо време кога видливоста е намалена. Во спротивно, може да дојде до пад или неправилна работа поради лошата видливост.
48. Не заменувајте ја батеријата на дожд.
49. Не поминувајте со машината низ вирови.
50. Не оставајте ја машината без надзор надвор на дожд.
51. Не вметнувајте го и не вадете го клучот за блокирање на дожд.
52. Кога ќе се залепат лисја или нечистотија на устието на смукалката (прозорецот за вентилација) поради дожд, отстранете ги.
53. Не мијте ја машината со вода под висок притисок.
54. При миење на машината, отстранете ја батеријата и клучот за блокирање и затворете го капакот на батеријата. Ставајте вода кон дното на машината на коешто е закачено сечилото.
55. При складирање на машината, избегнувајте директна сончева светлина и дожд и складирајте ја на ладно и суво место.
56. Инспекцијата или одржувањето изведуваче ги на места засолнати од дожд.
57. По користење на машината, отстранете ја залепената нечистотија и исушете ја машината целосно пред да ја складираате. Зависно од сезоната и областа, постои ризик од дефект поради замрзнување.
58. Не влажете ги терминалите на батеријата со течности како вода и не потопувајте ја батеријата во вода. Не оставајте ја батеријата на дожд и немојте да ја полните, користите или складираате батеријата на влажни места. Ако се навлажат терминалите или навлезе течност во батеријата, може да дојде до краток спој на батеријата и тогаш постои ризик од прегревавање, пожар или експлозија.
59. Откако ќе ја отстраните батеријата од машината или полначот, прикачете го капакот на батеријата и складирајте ја на суво место.
60. Не заменувајте ја батеријата со влажни раце.
61. Не користете ја машината на снег.
62. Ако отсечената трева е влажна, веројатно е дека ќе биде заглавена во машината. Редовно проверувајте ја состојбата на машината и отстранете ја залепената трева ако е потребно.

ЧУВАЈТЕ ГО УПАТСТВОТО.

▲ПРЕДУПРЕДУВАЊЕ: НЕ ДОЗВОЛУВАЈТЕ удобноста или познавањето на производот (стекнати со подолга употреба) да ве наведат да не се придржувате строго до безбедносните правила за овој производ.

ЗЛОУПОТРЕБАТА или непочитувањето на безбедносните правила наведени во ова упатство може да предизвикаат тешка телесна повреда.

Важни безбедносни упатства за касетата за батеријата

1. Пред користење на касетата за батеријата, прочитајте ги сите упатства и ознаки за претпазливост на (1) полначот за батеријата, (2) батеријата и (3) производот што ја користи батеријата.
 2. Не расклопувајте ја касетата за батеријата.
 3. Ако оперативното време станало прекумерно кратко, престанете веднаш со работа. Тоа може да резултира со ризик од прегревање, можни изгореници, па дури и експлозија.
 4. Ако електролит навлезе во вашите очи, измијте ги со чиста вода и побарајте медицинска нега веднаш. Тоа може да резултира со губење на вашиот вид.
 5. Не предизвикувајте спој на касетата за батеријата.
 - (1) Не допирајте ги контактите со никаков проводлив материјал.
 - (2) Избегнувајте да ја чувате касетата за батерија во сад со други метални предмети како што се шајки, монети и сл.
 - (3) На изложувајте ја касетата за батеријата на вода или дожд.
- Краткиот спој на батеријата може да предизвика голем проток на електрична енергија, прегревање, можни изгореници, па дури и пад на напојувањето.
6. Не складирајте ги алатот и касетата за батеријата на места каде што температурата може да достигне или надминува 50°C.
 7. Не палете ја касетата за батеријата дури и кога е многу оштетена или целосно потрошена. Касетата за батеријата може да експлодира ако се стави во оган.
 8. Внимавајте да не ја испуштите или удриете батеријата.
 9. Не користете оштетена батерија.
 10. Содржаните батерии со литиумови јони се подложни на условите во Правилата за опасни предмети.

За комерцијален транспорт на пр. од трети лица и посредници, мора да се следат посебните услови на пакувањата или ознаките. При подготовка на предметот кој треба да се испрати, консултирајте се со експерт за опасни материјали. Исто така, следете ги потенцијално подеталните национални правила.

Залепете ги со леплива лента или маскирајте ги отворените контакти, а батеријата спакувајте ја, така што нема да се движи слободно во пакувањето.

11. Кога ја фрлате во отпад касетата за батеријата, извадете ја од алатот и фрлете ја на безбедно место. Почитувајте ги локалните законски прописи што се однесуваат на фрлање во отпад на батеријата.
12. Користете ги батериите само со производите назначени од Makita. Монтирањето батерии на неусогласените производи може да резултира со пожар, прекумерна топлина, експлозија или истекување на електролитот.

13. Доколку алатот не се користи подолг временски период, батеријата мора да се извади од алатот.

ЧУВАЈТЕ ГО УПАТСТВОТО.

▲ВНИМАНИЕ: Користете само оригинални батерии на Makita. Користењето неоригинални батерии на Makita или батерии што се изменети може да резултира со распакување на батеријата, предизвикувајќи пожар, телесна повреда и оштетување. Тоа исто така ќе ја поништи гаранцијата на Makita за алатот и полначот на Makita.

Совети за одржување максимален работен век на батеријата

1. Заменете ја касетата за батеријата пред целосно да се испразни. Секогаш запирајте ја работата со алатот и заменете ја касетата за батеријата кога ќе забележите дека алатот дава помала моќност.
2. Никогаш немојте да полните целосно полна касета за батерија. Прекумерното полнење го скратува работниот век на батеријата.
3. Полнете ја касетата за батеријата на собна температура од 10°C - 40°C. Дозволете загреаната касета за батерија да се олади пред да ја ставите на полнење.
4. Полнете ја касетата за батеријата доколку не ја користите подолго време (повеќе од шест месеци).

СОСТАВУВАЊЕ

▲ПРЕДУПРЕДУВАЊЕ: Секогаш осигурувајте се клучот за блокирање и батеријата да се извадени пред да вршите каква било работа врз косилката. Ако не ги извадите клучот за блокирање и батеријата, може да дојде до тешка телесна повреда заради случајно стартување.

▲ПРЕДУПРЕДУВАЊЕ: Никогаш не стартувајте ја косилката ако не е целосно составена. Работењето со делумно составена машина може да резултира со тешка телесна повреда заради случајно стартување.

Монтирање на рачката

ЗАБЕЛЕШКА: Кога ги монтирате рачките, поставете ги каблите така да не можат да зафатат од ништо помеѓу рачките. Ако се оштети кабелот, можно е прекинувачот на косилката да не работи.

1. Прикачете ја долната рачка, така што отворите во рачката ќе се совпаѓаат со испакнатите делови на телото од косилката. Вметнете ги завртките однатре, потоа прикачете ја шајбната А и затегнете ги рачните навртки.
► **Сл.1:** 1. Долна рачка 2. Шајбна А 3. Рачна навртка 4. Испакнат дел 5. Отвор 6. Завртка

2. Порамнете ги отворите на горната и долната рачка, потоа вметнете ги завртките однатре, прикачете ја шајбната Б и затегнете ги рачните навртки.

► **Сл.2:** 1. Горна рачка 2. Отвор 3. Шајбна Б
4. Рачна навртка 5. Долна рачка 6. Завртка

⚠ВНИМАНИЕ: Цврсто држете ја горната рачка за да не ви испадне од раката. Во спротивно, рачката може да падне и да предизвика повреда.

3. Прицврстете ги држачите А и Б на рачката. Наместете ги каблите како што е прикажано на сликата.

► **Сл.3:** 1. Кабел 2. Држач А 3. Држач Б

НАПОМЕНА: Кога ќе го прикачувате држачот А, прицврстете го кабелот со држачот како што е прикажано на сликата.

Отстранување на додатокот за компост

За DLM460

1. Отворете го задниот капак.

► **Сл.4:** 1. Заден капак

2. Отстранете го додатокот за компост држејќи ја рачката надолу.

► **Сл.5:** 1. Лост 2. Добавок за компост

За DLM461

1. Отворете го задниот капак.

► **Сл.6:** 1. Заден капак

2. Отстранете го додатокот за компост влечејќи ја рачката.

► **Сл.7:** 1. Добавок за компост 2. Лост

Монтирање на корпата за трева

1. Отворете го задниот капак.

► **Сл.8:** 1. Заден капак

2. Прикачете ја корпата за трева на прачката на косилката како што е прикажано на сликата.

► **Сл.9:** 1. Прачка 2. Штитник 3. Корпа за трева

ЗАБЕЛЕШКА: Проверете дали штитникот на корпата за трева е насочен надолу. Во спротивно, корпата за трева може да не ја собере целата отсечена трева.

За DLM461

⚠ВНИМАНИЕ: Монтирајте ја корпата за трева вклучена со пакетот производи. Монтирањето друга корпа за трева на машината може да предизвика дефект, а со тоа повреда.

► **Сл.10**

Прикачување на додатокот за компост

За DLM460

1. Отворете го задниот капак и отстранете ја корпата за трева.

► **Сл.11:** 1. Заден капак 2. Корпа за трева

2. Прикачете го додатокот за компост држејќи го лостот надолу, а потоа ослободете го лостот за да го заклучите додатокот за компост.

► **Сл.12:** 1. Лост 2. Добавок за компост

За DLM461

1. Отворете го задниот капак и отстранете ја корпата за трева.

► **Сл.13:** 1. Заден капак 2. Корпа за трева

2. Прикачете го додатокот за компост влечејќи го лостот, а потоа ослободете го лостот за да го заклучите додатокот за компост.

► **Сл.14:** 1. Добавок за компост 2. Лост

ОПИС НА ФУНКЦИИТЕ

Монтирање или отстранување на касетата за батеријата

⚠ВНИМАНИЕ: Секогаш исклучувајте го алатот пред ставањето или вадењето на касетата за батеријата.

⚠ВНИМАНИЕ: Држете ги машината и касетата за батеријата цврсто кога ја монтирате или вадите касетата за батеријата. Ако не ги држите цврсто алатот и касетата за батеријата, тие може да се лизнат од вашите раце и да дојде до нивно оштетување, како и до телесна повреда.

⚠ВНИМАНИЕ: Осигурете се да го блокирате капакот на батеријата пред употребата. Во спротивно, калта, нечистотиите или водата може да предизвикаат оштетување на производот или на батеријата.

⚠ВНИМАНИЕ: Секогаш монтирајте ја касетата за батеријата целосно додека црвениот индикатор не се изгасне. Во спротивно, може ненадејно да испадне од алатот предизвикувајќи ви повреда вам или на некој друг околу вас.

⚠ВНИМАНИЕ: Немојте да ја монтирате касетата за батеријата на сила. Ако касетата не може да се лизне лесно, тоа значи дека не е поставена правилно.

НАПОМЕНА: Алатот не работи само со една касета за батерија.

За да ја монтирате батеријата;

1. Повлечете го лостот за блокирање нагоре, а потоа отворете го капакот за батеријата.
▶ **Сл.15:** 1. Капак на батеријата 2. Лост за блокирање
2. Порамнете ги јазичето од касетата за батерија со отворот на косилката, па турнете ја касетата додека да се заклучи во позиција со едно кликување.
▶ **Сл.16:** 1. Касета за батерија
3. Вметнете го клучот за блокирање во местото покажано на сликата и турнете го до крај.
▶ **Сл.17:** 1. Клуч за блокирање
4. Затворете го капакот на батеријата и туркајте го додека не се стегне со рачката за блокирање.

За да ја извадите батеријата од косилката;

1. Повлечете го лостот за блокирање на капакот на батеријата и отворете го капакот на батеријата.
2. Повлечете ја касетата за батеријата од алатот додека го лизгате копчето на предната страна на касетата.
3. Извлечете го клучот за блокирање.
4. Затворете го капакот на батеријата.

Систем за заштита на алатот/ батеријата

Алатот е опремен со систем за заштита на алатот/ батеријата. Овој систем автоматски го прекинува напојувањето на моторот за да го продолжи работниот век на алатот и на батеријата. Алатот автоматски ќе се исклучи за време на работењето ако тој или батеријата се најдат под еден од следниве услови:

Заштита од преоптоварување

Кога со батеријата се ракува на начин што предизвикува повлекување нетипично висока струја, алатот автоматски се исклучува и ламбичката за главно напојување трепка зелено. Во таква ситуација, исклучете го алатот и запрете со примената што предизвикала негово преоптоварување. Потоа, повторно вклучете го алатот.

Заштита од прегревање

Кога алатот или батеријата се прегреани, алатот автоматски ќе запре и ламбичката за главно напојување трепка црвено. Во овој случај, оставете ги алатот и батеријата да се оладат пред повторно да го вклучите алатот.

Заштита од прекумерно празнење





Кога капацитетот на батеријата не е доволен, алатот автоматски ќе запре и ламбичката за главно напојување трепка црвено. Во овој случај, извадете ја батеријата од алатот и наполнете ги касетите за батерија или сменете ги со целосно наполнети.

Укажување на преостанатиот капацитет на батеријата

Само за батерии со индикатор

- ▶ **Сл.18:** 1. Индикаторски ламбички 2. Копче за проверка

Притиснете го копчето за проверка на касетата за батеријата за укажување на преостанатиот капацитет на батеријата. Индикаторските ламбички светнуваат неколку секунди.

Индикаторски ламбички			Преостанат капацитет
 Запалено	 Исклучено	 Трепка	
			75% до 100%
			50% до 75%
			25% до 50%
			0% до 25%
			Наполнете ја батеријата.
 			Батеријата можеби е неисправна.

НАПОМЕНА: Во зависност од условите на користење и амбиенталната температура, индикацијата може да се разликува во мала мера од реалниот капацитет.

Контролен панел

На контролниот панел се наоѓаат прекинувачот за главно за напојување, копчето за менување режим и индикаторот за преостанат капацитет на батеријата.

- ▶ **Сл.19:** 1. Индикатор за батерија 2. Ламбичка за промена на режимот 3. Ламбичка за главно напојување 4. Копче за проверка 5. Копче за промена на режимот 6. Прекинувач за главно напојување

Прекинувач за главно напојување

▲ ПРЕДУПРЕДУВАЊЕ: Секогаш исклучувајте го прекинувачот за главно напојување кога не се користи.

За да ја вклучите машината, притиснете го прекинувачот за главно напојување. Ламбичката за главно напојување светнува зелено. За да ја исклучите машината, повторно притиснете го прекинувачот за главно напојување.

НАПОМЕНА: Доколку ламбичката за главно напојување свети црвено или трепка црвено или зелено, погледнете ги упатствата за системот за заштита на алатот/батеријата.









НАПОМЕНА: Оваа машина има вградена функција за автоматско исклучување. За избегнување на ненамерното стартување, прекинувачот за главно напојување автоматски ќе се исклучи кога лостот на прекинувачот не се повлекува определено време по вклучување на прекинувачот за главно напојување.

Копче за промена на режимот

Режимот на работење може да го промените со притискање на копчето за промена на режимот. Кога ќе се вклучи машината, таа стартува во нормален режим. Кога ќе го притиснете копчето за промена на режимот, машината се префрла на режимот за заштеда на енергија и ламбичката за промена на режимот светнува зелено. Во режимот за заштеда на енергија, може да ја намалите бучавата при косење. Кога повторно ќе го притиснете копчето за промена на режимот, машината се враќа во нормален режим.

Укажување на преостанатиот капацитет на батеријата

Притиснете го копчето за проверка за укажување на преостанатиот капацитет на батеријата. Индикаторите за батерија соодветствуваат на секоја од батериите.

Статус на индикатор за батерија		Преостанат капацитет на батеријата
 Вклучено	 Исклучено	
		50% - 100%
		20% - 50%
		0% - 20%

Вклучување

▲ ПРЕДУПРЕДУВАЊЕ: Пред да ја монтирате касетата за батеријата, секогаш проверувајте дали рачката на прекинувачот правилно се активира и се враќа во почетната положба кога ќе се отпушти. Ако работите со машина чиј прекинувач не работи исправно, може да дојде до загуба на контролата и тешка телесна повреда.

НАПОМЕНА: Косилката не стартува без да се притисне копчето на прекинувачот, дури и ако рачката на прекинувачот е повлечена.

НАПОМЕНА: Косилката може да не стартува поради оптоварување кога ќе косите долго одеднаш или кога ќе косите густа трева. Во тој случај, зголемете ја височината на косењето.

Оваа косилка е опремена со прекинувач за заклучување и рачен прекинувач. Ако забележите нешто необично кај кој било од овие прекинувачи, веднаш запрете со работа и нарачајте нивна проверка од страна на најблискиот овластен сервисен центар на Makita.

1. Монтирајте ги батериите. Вметнете го клучот за блокирање во прекинувачот со брава и потоа затворете го капакот на батеријата.
 2. Притиснете го прекинувачот за главно напојување.
 3. Притиснете го копчето на прекинувачот и задржете го.
 4. Фатете ја горната рачка и повлечете ја рачката на прекинувачот.
- **Сл.20:** 1. Копче на прекинувач 2. Горна рачка 3. Рачка на прекинувач

НАПОМЕНА: Доколку клучот за блокирање не е вметнат, ламбичката за напојување трепка зелено кога ќе го повлечете лостот на прекинувачот.

5. Отпуштете го копчето на прекинувачот штом моторот почне да работи. Косилката ќе продолжи да работи додека не ја отпуштите рачката на прекинувачот.
6. Отпуштете ја рачката на прекинувачот за да го запрете моторот.

Прилагодување на височината на косење

▲ ПРЕДУПРЕДУВАЊЕ: Никогаш не ставајте ја вашата рака или нога под косилката кога ја прилагодувате височината на косење.

▲ ПРЕДУПРЕДУВАЊЕ: Секогаш осигурувајте се дека рачката правилно влегува во жлебот пред да започнете со работа.

Височината на косење може да се нагоди во опсег помеѓу 20 мм и 75 мм.

Извадете го клучот за блокирање, а потоа извлечете го лостот за нагудување на височината на косењето надвор од телото на косилката и преместете го на саканата височина на косење.

► **Сл.21:** 1. Рачка за нагудување на височината на косењето

Држете ја предната дршка со едната рака и преместете го лостот за нагудување на височината на косењето со другата рака.

► **Сл.22:** 1. Рачка за нагудување на височината на косењето 2. Предна дршка

НАПОМЕНА: Броевите за височината на косењето треба да се користат како напатствија. Во зависност од условите на тревникот или теренот, вистинската височина на косењето може да биде нешто поинаква од поставената височина.

НАПОМЕНА: Направете пробно косење на тревата на поневидливо место за да ја добиете саканата височина.

Нагодување на висината на рачката

⚠ВНИМАНИЕ: Пред да ги отстраните завртките, цврсто држете ја горната рачка. Во спротивно, рачката може да падне и да предизвика повреда.

Висината на рачката може да се нагоди на три нивоа.

1. Олабавете ги рачните навртки од долната рачка, а потоа отстранете ги завртките, шајбната и рачните навртки.
- **Сл.23:** 1. Рачна навртка 2. Шајбна 3. Завртка
2. Нагодете ја висината на рачката.
 3. Вметнете ги завртките однатре, потоа прикачете ги шајбните и затегнете ги рачните навртки.

Користење на додатокот за компост

Додатокот за компост ви овозможува да ја вратите исечената трава на земјата без да ја собирате во корпата за трава. Ако ја користите машината со додатокот за компост, претходно отстранете ја корпата за трава.

ЗАБЕЛЕШКА: Ако ја користите машината со приклучокот за компост, осигурете се дека вкупната должина на тревата по сечењето е 30 мм или повеќе, а исечената должина е 15 мм или помалку.

- **Сл.24:** (1) 30 мм или повеќе (2) 15 мм или помалку

Електронска функција

За полесно работење, машината е опремена со електронски функции.

- Контрола на постојаната брзина
Електронско контролирање на брзината за постигнување постојана брзина. Може да се изврши добра завршна обработка, бидејќи брзината на вртење е постојана дури и при преоптовареност.
- Меко стартување
Функцијата за меко стартување го сведува почетниот удар на минимум и овозможува машината да се стартува глатко.

РАБОТЕЊЕ

Косење

⚠ПРЕДУПРЕДУВАЊЕ: Пред да започнете со косење, расчистете ги стапчињата и камењата од областа што се коси. Следно, однапред расчистете ја сета плевел од областа што се коси.

⚠ПРЕДУПРЕДУВАЊЕ: Секогаш носете заштитна маска или заштитни очила со странични штитници кога работите со косилката.

⚠ВНИМАНИЕ: Ако исечената трава или туѓи предмети ја блокираат внатрешноста на косилката, отстранете го клучот за блокирање и касетата за батерија и носете ракавици пред да ги отстраните.

ЗАБЕЛЕШКА: Оваа машина користете ја само за косење тревници. Не косете плевел со оваа машина.

► Сл.25

Цврсто држете ја рачката со двете раце при косењето.

Упатството за брзината на косење е приближно 1 метар за 4 секунди.

► Сл.26

Централните рабови на предните тркала се водилки за ширината на косењето. Користејќи ги централните линии како водилки, косете во ленти. Преклопете ја за една половина до една третина претходната лента за да го искосите тревникот рамномерно.

- **Сл.27:** 1. Ширина на косење 2. Област на преклопување 3. Централна линија

Секој пат менувајте ја насоката на косење за да спречите формирање на шема на тревникот во само една насока.

► Сл.28

Повремено проверувајте ја корпата за трава за искосена трава. Испразнете ја тревата пред да се наполни. Пред секоја периодична проверка, исклучувајте ја косилката и потоа вадете ги клучот за блокирање и батеријата.

НАПОМЕНА: Користењето на косилката со полна корпа за трава спречува мазно вртење на сечилото и додава дополнителен товар на моторот, што може да предизвика дефект.

Косење тревник со висока трава

Не обидувајте се да косите висока трава наеднаш. Наместо тоа, косете го тревникот во неколку фази. Оставете ден-два помеѓу две косења, додека тревникот не се изедначи.

► Сл.29

НАПОМЕНА: Косењето долга трава со куса должина наеднаш може да предизвика тревата да умре. Исто така, исечената трава може да ја блокира внатрешноста на уредот на косилката.

Празнење на корпата за трава

⚠ПРЕДУПРЕДУВАЊЕ: За да го намалите ризикот од незгоди, редовно проверувајте дали на корпата за трава има какви било оштетувања или слабости. Заменете ја корпата за трава ако е неопходно.

1. Отпуштете ја рачката на прекинувачот.
 2. Извадете го клучот за блокирање.
 3. Отворете го задниот капак и извадете ја корпата за трава, држејќи ја рачката.
- **Сл.30:** 1. Заден капак 2. Рачка 3. Корпа за трава
4. Испразнете ја корпата за трава.

ОДРЖУВАЊЕ

▲ ПРЕДУПРЕДУВАЊЕ: Секогаш проверувајте дали се извадени клучот за блокирање и касетата за батеријата од косилката пред да ја складираате, пренесувате или пред да вршите проверка или одржување.

▲ ПРЕДУПРЕДУВАЊЕ: Секогаш отстранувајте го клучот за блокирање кога косилката не е во употреба. Складирајте го клучот за блокирање на сигурно место вон дофат на деца.

▲ ПРЕДУПРЕДУВАЊЕ: Носете ракавици кога извршувате проверка или одржување.

▲ ПРЕДУПРЕДУВАЊЕ: Секогаш носете заштитна маска или заштитни очила со странични штитници при проверка или одржување.

ЗАБЕЛЕШКА: За чистење, не користете нафта, бензин, разредувач, алкохол или слично. Тие средства ја вадат бојата и може да предизвикаат деформации или пукнатини.

За да се одржи БЕЗБЕДНОСТА и СИГУРНОСТА на производот, поправките, одржувањата или дотерувањата треба да се вршат во овластени сервисни или фабрички центри на Makita, секогаш со резервни делови од Makita.

Одржување

1. Отстранете го клучот за блокирање и касетите за батерија, а потоа затворете го капакот на батеријата.
2. Ставете ја косилката да лежи странично и исчиштете ги снопчињата трева насобрани на долната страна од лежиштето на косилката.
3. Ставајте вода кон дното на машината на коешто е закачено сечилото.

ЗАБЕЛЕШКА: Не мијте ја машината со вода под висок притисок.

4. Проверете дали сите навртки, завртки, тркала, стеги и сл. се добро стегнати.
5. Проверете дали подвижните делови се оштетени, скршени или изабени. Оштетените делови или деловите кои недостасуваат треба да се поправат или заменат.
6. Складирајте ја косилката на безбедно место надвор од дофат на деца.

Носење на косилката

При носење на косилката, двајца луѓе треба да ги држат предната дршка и долната рачка како што е прикажано на сликата.

► **Сл.31:** 1. Долна рачка 2. Предна дршка

Складирање

Складирајте ја косилката во затворена просторија на ладно, суво и заклучено место. Не складирајте ги косилката и полначот на места каде што температурата може да достигне или надминува 40 °C.

1. Отворете го задниот капак и извадете ја корпата за трева, држејќи ја рачката.
► **Сл.32:** 1. Заден капак 2. Рачка 3. Корпа за трева
2. Слабете ги рачните навртки и склопете ја горната рачка.
► **Сл.33:** 1. Горна рачка 2. Рачна навртка

Вадење или монтирање на сечилото од косилката

▲ ПРЕДУПРЕДУВАЊЕ: Секогаш вадете ги клучот за блокирање и батеријата кога го вадите или монтирате сечилото. Ако не ги извадите клучот за блокирање и батеријата, може да дојде до тешка повреда.

▲ ПРЕДУПРЕДУВАЊЕ: Сечилото продолжува слободно да врти уште неколку секунди по отпуштањето на прекинувачот. Не стартувајте ја работата додека не запне целосно сечилото.

▲ ПРЕДУПРЕДУВАЊЕ: Носете ракавици секогаш кога ракувате со сечилото.

Отстранување на сечилото на косилката

1. Поставете ја косилката да лежи странично така што рачката за прилагодување на височината на косење да дојде на горната страна.
2. За да го блокирате сечилото, вметнете греда или нешто слично во косилката.
3. Свртете ја завртката на лево со клучот.
► **Сл.34:** 1. Сечило на косилка 2. Клуч 3. Греда
4. Извадете ги завртката, шајбната и сечилото на косилката по тој редослед.
► **Сл.35:** 1. Сечило на косилка 2. Шајбна 3. Завртка

Монтирање на сечилото на косилката

За да го монтирате сечилото, следете ја постапката за отстранување по обратен редослед.

▲ ПРЕДУПРЕДУВАЊЕ: Монтирајте го внимателно сечилото на косилката. Означено е кој дел е горе, а кој долу. Поставете го сечилото, така што стрелката за насока на ротација да е свртена на надвор.

▲ ПРЕДУПРЕДУВАЊЕ: Стегнете ја завртката вртејќи ја на десно за да го прицврстите сечилото.

▲ ПРЕДУПРЕДУВАЊЕ: Проверете дали сечилото на косилката и сите делови за фиксирање се правилно монтирани и цврсто стегнати.

▲ ПРЕДУПРЕДУВАЊЕ: Кога ќе го заменувате сечилото, секогаш следете ги инструкциите обезбедени во овој прирачник.

РЕШАВАЊЕ ПРОБЛЕМИ

Пред да нарачате поправка, прво сами проверете ја состојбата. Ако најдете проблем што не е објаснет во упатството, не обидувајте се да го расклопите алатот. Наместо тоа, побарајте помош од овластените сервисни центри на Makita и секогаш користете делови за замена и поправка од Makita.

Состојба на аномалии	Можна причина (дефект)	Поправка
Косилката не стартува.	Не се монтирани две касети за батеријата.	Монтирајте ги наполнетите касети за батеријата.
	Проблем со батеријата (под напон)	Повторно наполнете ја касетата за батеријата. Ако полнењето нема ефект, заменете ја касетата за батеријата.
	Клучот за блокирање не е вметнат.	Вметнете го клучот за блокирање.
Моторот запира со работа по краткотрајна употреба.	Нивото на наполнетост на батеријата е ниско.	Повторно наполнете ја касетата за батеријата. Ако полнењето нема ефект, заменете ја касетата за батеријата.
	Височината на сечењето е многу ниска.	Зголемете ја височината на сечењето.
Моторот не ги достигнува максималните вртежи во минута.	Касетата за батеријата е неправилно монтирана.	Монтирајте ја касетата за батеријата како што е опишано во прирачникот.
	Моќта на батеријата опаѓа.	Повторно наполнете ја касетата за батеријата. Ако полнењето нема ефект, заменете ја касетата за батеријата.
	Системот на погонување не работи правилно.	Побарајте помош од локален овластен сервисен центар за поправка.
Сечилото на косилката не ротира: ⇒ веднаш запрете ја косилката!	Во близина на сечилото има заглавено туѓ предмет, како гранка.	Отстранете го туѓиот предмет.
	Системот на погонување не работи правилно.	Побарајте помош од локален овластен сервисен центар за поправка.
Абнормални вибрации: ⇒ веднаш запрете ја косилката!	Сечилото не е избалансирано или е прекумерно, или нерамномерно изабено.	Заменете го сечилото.

ОПЦИОНАЛЕН ПРИБОР

⚠ ВНИМАНИЕ: Овој прибор или додатоци се препорачуваат за користење со алатот од Makita дефиниран во упатството. Со користење друг прибор или додатоци може да се изложите на ризик од телесни повреди. Користете ги приборот и додатоците само за нивната назначена намена.

Ако ви треба помош за повеќе детали за приборот, прашајте во локалниот сервисен центар на Makita.

- Сечило на косилка
- Оригинална батерија и полнач на Makita

НАПОМЕНА: Некои ставки на листата може да се вклучени со алатот како стандарден прибор. Тие може да се разликуваат од држава до држава.

ТЕХНИЧКИ ПОДАЦИ

Модел:		DLM460	DLM461
Ширина кошења (пречник сечива)		460 мм	
Брзина без оптерећења		2.500 мин ⁻¹	
Максимална брзина		3.300 мин ⁻¹	
Број дела резервног сечива косилице		199367-2	
Димензије (Д x Ш x В)	током рада	Д: 1.319 мм до 1.518 мм Ш: 532 мм В: од 879 мм до 1.138 мм	
	када се одлаже (без корпе за траву)	Д: 1.004 мм до 1.125 мм Ш: 532 мм В: од 533 мм до 713 мм	
Номинални напон		DC 36 V	
Нето тежина		25,3 – 27,6 кг	25,2 – 27,2 кг
Степен заштите		IPX4	

- На основу нашег непрестаног истраживања и развоја задржавамо право измена наведених техничких података без претходне најаве.
- Технички подаци и уложак батерије могу да се разликују у различитим земљама.
- Тежина може да се разликује у зависности од наставака, укључујући и уложак батерије. Најлакша и најтежа комбинација, према процедури ЕПТА 01/2014, приказане су у табели.

Применљив уложак батерије

BL1815N / BL1820 / BL1820B / BL1830 / BL1830B / BL1840 / BL1840B / BL1850 / BL1850B / BL1860B

- Неки горенаведени улошки батерија можда неће бити доступни у зависности од места становања.

▲ УПОЗОРЕЊЕ: Користите само горенаведене улошке батерије. Коришћење других уложака батерије може довести до повреде и/или пожара.

Симболи

У наставку су приказани симболи који се односе на опрему. Пре употребе се обавезно упознајте са њиховим значењем.

 Будите нарочито пажљиви и опрезни.

 Прочитајте упутство за употребу.

 Опасност, пазите на бачене предмете.

 Растојање између алата и посматрача мора да буде најмање 15 м.

 Никада немојте стављати руке нити стопала близу сечива испод косилице. Сечива настављају да ротирају након што се мотор искључи.

 Извадите кључ за закључавање пре провере, подешавања, чишћења, сервисирања, остављања и одлагања косилице.



Само за земље ЕУ
Немојте да одлажете електричну опрему или батерију заједно са отпадом из домаћинства!

У складу са европским директивама о електричном и електронском отпаду, батеријама и акумулаторима и истрошеним батеријама и акумулаторима и применом ових директива у складу са државним законима, електричну опрему, батерије и њихова паковања на крају радног века неопходно је одвојено прикупити и вратити у еколошки прихватљиво постројење за рециклажу.

Намена

Машина је намењена за кошење травњака.

Бука

Типичан А-пондерисани ниво буке одређен је према стандарду EN60335-2-77:

Модел DLM460
Ниво звучног притиска (L_{pA}): 79 dB (A)

Ниво звучне снаге (L_{WA}): 91 dB (A)
Несигурност (K): 3,4 dB (A)

Ниво буке током рада може да премаше 80 dB (A).

НАПОМЕНА: Декларисане вредности емисије буке су измерене према стандардизованом мерном поступку и могу се користити за упоређивање алата.

НАПОМЕНА: Декларисана вредност емисије буке се такође може користити за прелиминарну процену изложености.

▲УПОЗОРЕЊЕ: Носите заштитне слушалице.

▲УПОЗОРЕЊЕ: Емисије буке током стварне примене електричног алата могу се разликовати од декларисане вредности у зависности од начина на који се користи алат, а посебно која врста предмета се обрађује.

▲УПОЗОРЕЊЕ: Уверите се да сте идентификовали безбедносне мере за заштиту руковаоца које су засноване на процени изложености у стварним условима употребе (узимајући у обзир све делове радног циклуса, као што је време рада уређаја, али и време када је алат искључен и када ради у празном ходу).

Вибрације

Укупна вредност вибрација (векторски збир по три осе) одређена је према стандарду EN60335-2-77:

Модел DLM460

Вредност емисије вибрација (a_h): 2,5 m/s^2 или мања
Несигурност (K): 1,5 m/s^2

НАПОМЕНА: Декларисане укупне вредности вибрација су измерене према стандардизованом мерном поступку и могу се користити за упоређивање алата.

НАПОМЕНА: Декларисане укупне вредности вибрација се такође могу користити за прелиминарну процену изложености.

▲УПОЗОРЕЊЕ: Вредност емисије вибрација током стварне примене електричног алата може се разликовати од декларисане вредности у зависности од начина на који се користи алат, а посебно која врста предмета се обрађује.

▲УПОЗОРЕЊЕ: Уверите се да сте идентификовали безбедносне мере за заштиту руковаоца које су засноване на процени изложености у стварним условима употребе (узимајући у обзир све делове радног циклуса, као што је време рада уређаја, али и време када је алат искључен и када ради у празном ходу).

ЕЗ декларација о усаглашености

Само за европске земље

ЕЗ декларација о усаглашености део је Додатка А у овом приручнику са упутствима.

БЕЗБЕДНОСНА УПОЗОРЕЊА

Безбедносна упутства за косилицу за траву

▲УПОЗОРЕЊЕ: Прочитајте сва безбедносна упозорења и сва упутства. Непоштовање упозорења и упутстава може изазвати струјни удар, пожар и/или тешке телесне повреде.

Сачувајте сва упозорења и упутства за будуће потребе.

1. Немојте да убацијете кључ за закључавање у косилицу пре него што буде спремна за употребу.
2. Надгледајте децу како бисте били сигурни да се неће играти косилицом.
3. Никада немојте дозволити да косилицу користе деца и особе које нису упознате са овим упутствима. Локални прописи можда ограничавају старост особе која сме користити овај уређај.
4. Никада не укључујте косилицу док су у близини људи, посебно деца, или кућни љубимци.
5. Имајте на уму да је корисник или руковалац одговоран за несрећне случајеве или опасност која је изазвана другим људима или њиховој имовини.
6. Док радите с косилицом, увек носите чврсту обућу и дуге панталоне. Немојте користити косилицу боси или са отвореним сандалама. Избегавајте да носите одећу или накит који прате линију тела или из којих висе врпце или нити. Може се догодити да буду захваћени покретним деловима.
7. Увек носите безбедносне наочаре како бисте заштитили очи од повреда приликом коришћења електричног алата. Наочаре морају да буду у складу са стандардом ANSI Z87.1 у САД, са стандардом EN 166 у Европи или AS/NZS 1336 у Аустралији / на Новом Зеланду. У Аустралији / на Новом Зеланду је законски обавезно носити и штитник за лице, како бисте заштитили лице.

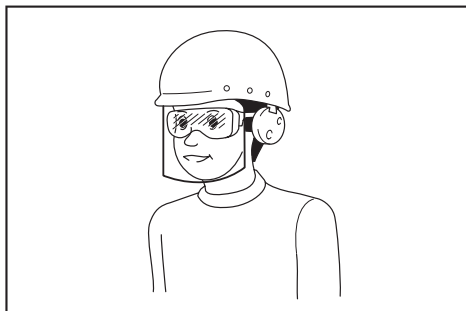

Послодавац је одговоран да руковаоце алатом и друге особе у радном окружењу обавезе на употребу одговарајуће опреме за заштиту.

8. Косилицу користите само под дневним светлом или под добрим вештачким осветљењем.
9. Избегавајте да користите косилицу по мокрој трави.
10. Користићење и одржавање алата са батеријом
 - Пуните батерију искључиво помоћу пуњача који је навео произвођач. Пуњач који одговара једном типу улошка батерије може изазвати пожар када се користи за неки други тип улошка батерије.
 - Користите електрични алат искључиво са предвиђеним типом улошка батерије. Користићење других уложака батерије може представљати ризик од задобијања повреда или изазивања пожара.
 - Када се уложак батерије не користи, држите га даље од других металних предмета, попут спајалица, новчића, кључева, ексера, завртања и других малих металних предмета који могу да преспоје два прикључка. Кратак спој између прикључака батерије може да доведе до опекотина или пожара.
 - У случају злоупотребе батерије из ње може исцурити течност. У том случају, пазите да не дођете у додир с њом. Ако случајно дођете у додир с батеријом, исперите место додира водом. Ако течност доспе у очи, потражите и помоћ лекара. Течност која исцури из батерије може да изазове иритацију или опекотине.
 - Батерије немојте бацати у ватру. Могле би да експлодирају. Проверите да ли локални закони предвиђају посебна упутства за одлагање.
 - Немојте отварати или разбијати батерије. Ослобођени електролит је корозиван и може повредити очи или кожу. Може да буде токсичан уколико се прогута.
 - Немојте пунити батерију на киши или на влажним местима.
11. Ручку увек држите чврсто.
12. Увек пазите где газите на нагнутом терену.
13. Ходајте и немојте да трчите.
14. Немојте да хватате истурена сечива или резне ивице када подижете или придржавате косилицу.
15. Физичко стање – Немојте да користите косилицу ако сте под утицајем наркотика, алкохола или било ког лека.
16. Држите руке и стопала што даље од ротирајућих сечива. Опрез – Сечива успоравају након што се косилица искључи.
17. Користите само оригинална сечива произвођача наведена у овом приручнику.
18. Пре рада прегледајте пажљиво да ли на сечивима или завртњима сечива постоје пукотине или оштећења. Одмах замените сечива или завртње сечива који су напукли или оштећени.
19. Пре кошења проверите да у близини нема других људи. Зауоставите косилицу ако се неко појави у близини.
20. Из радног подручја пре кошења уклоните камење, жице, боце, кости и дугачко пруже како бисте спречили телесне повреде или оштећења на косилицу.
21. Одмах зауоставите рад ако приметите било шта необично. Искључите косилицу и извадите кључ. Затим проверите косилицу.
22. Никада немојте покушавати да подесите висину кошења док је косилица у покрету ако косилица има функцију подешавања висине кошења.
23. Отпустите полуку прекидача и сачекајте да се ротирање сечива заустави пре преласка преко прилазних путева, пешачких стаза, друма и било којих површина прекривених шљунком. Такође, извадите кључ за закључавање ако остављате косилицу, сагнијете се да покупите или склоните нешто са пута, или из било ког разлога који вам скреће пажњу са рада.
24. Предмети које сечиво косилице одбаци могу особама да нанесу озбиљне повреде. Травњак пре кошења увек мора да буде пажљиво проверен и очишћен од свих предмета.
25. Ако косилица избаци неки предмет, пратите ове кораке:
 - Зауоставите косилицу, отпустите полуку прекидача и сачекајте да се сечиво потпуно заустави.
 - Извадите кључ за закључавање и уложак батерије.
 - Темељно прегледајте да на косилицу нема неких оштећења.
 - Замените сечиво ако је на било који начин оштећено. Отклоните било каква оштећења пре поновног покретања и наставка рада са косилицом.
26. Често проверавајте да ли је корпа за траву похабана или оштећена. Приликом складиштења алата увек водите рачуна да корпа за траву буде празна. Замените похабану корпу за траву новом фабричком резервном корпом ради безбедности.
27. Будите изузетно пажљиви када мењате смер или вучете косилицу према себи.
28. Зауоставите сечиво (сечива) ако косилица треба да се нагне ради преношења преко површина које нису травнате, и када се косилица преноси на или са површине на којој треба да се користи.
29. Никада немојте користити косилицу са неисправним штитницима или штитовима, без постављених заштитних делова, на пример штитника и/или корпе за траву.
30. Пажљиво укључите косилицу у складу са упутствима и са стопалима удаљеним од сечива.
31. Немојте да нагињете косилицу када укључујете мотор, осим ако косилица мора да буде нагнута приликом покретања. У овом случају, не сме се нагињати више него што је заиста неопходно, при чему треба да буде подигнут само део који је даљи у односу на руковаоца.
32. Не покрећите косилицу стојећи испред отвора за избацивање.

33. Не стављајте руке или стопала близу ротирајућих делова или испод њих. Увек се држите даље од отвора цеви за избацивање.
34. Не транспортујте косилицу док је косилица укључена.
35. Зауставите косилицу и извучите уређај за блокирање. Уверите се су сви покретни делови потпуно заустављени
 - кад год остављате косилицу,
 - пре уклањања страног тела или отпушавања цеви,
 - пре провере, чишћења или радова на косилицаи,
 - након ударца у неки предмет. Прегледајте да ли на косилицаи има оштећења и извршите поправке пре поновног покретања косилице и рада са њом.
36. Ако косилица почне абнормално да вибрира (одмах проверите)
 - прегледајте да ли има оштећења,
 - замените или поправите било какве оштећене делове,
 - проверите и затегните било какве лабаве делове.
37. Будите пажљиви током подешавања косилице да бисте спречили да вам покретна сечива и причвршћени делови косилице захвате прсте.
38. Косите попреко у односу на површину нагиба, никако уздуж. Будите веома опрезни када мењате правац на терену са нагибом. Немојте косити на терену са превише стрмим нагибом.
39. Увек проверавајте да ли је вијак за монтирање сечива правилно причвршћен.
40. Одржавајте све матице, завртње и вијке притегнутим да би опрема била безбедна у радним условима.
41. Увек оставите косилицу да се охлади пре него што је одложите.
42. Када сервисирате сечива, обратите пажњу да се сечива још увек могу покретати, чак и када је извор напајања искључен.
43. Замените похабане или оштећене делове ради безбедности. Користите оригиналне резервне делове и додатни прибор.
44. Немојте користити машину ако постоји ризик од удара грома.
45. Када користите машину на блатњавом тлу, влажној површини под нагибом или клизавој површини, обратите пажњу на ослонац.
46. Избегавајте рад у лошим условима, када можете да очекујете већи замор корисника.
47. Немојте да користите машину у лошим временским условима, када је видљивост ограничена. Ако то не урадите, може доћи до пада или неправилног рада због лоше видљивости.
48. Немојте мењати батерије по киши.
49. Немојте потапати машину у локве воде.
50. Немојте остављати машину без надзора напољу по киши.
51. Немојте убацивати или вадити кључ за закључавање по киши.
52. Уклоните влажно лишће или прљавштину када се због кише залепе за уисни отвор (окно за вентилацију).
53. Немојте прати машину водом под високим притиском.
54. Када перете машину, обавезно извадите батерију и кључ за закључавање, па затворите поклопац батерије и сипајте воду ка дну машине на коме је постављено сечиво.
55. Када одлажете машину, избегавајте директну сунчеву светлост и кишу, и немојте је одлагати на месту где је вруће или има влаге.
56. Обавите преглед или одржавање на месту на коме се може избећи киша.
57. Након коришћења машине уклоните накупљену прљавштину и потпуно осушите машину пре одлагања. У зависности од годишњег доба или области, постоји ризик од квара због замрзавања.
58. Немојте квасити контакте батерије течномшћу као што је вода, нити потапати батерију. Немојте остављати батерију на киши, немојте да је пуните, користите нити одлажете на влажном или мокром месту. Ако се контакт покваси или течност уђе у унутрашњост батерије, у батерији може доћи до кратког споја и постоји ризик од прегревања, пожара или експлозије.
59. Када извадите батерију из машине или пуњача, обавезно поставите поклопац батерије на батерију и ускладиштите је на сувом месту.
60. Немојте мењати батерију мокрим рукама.
61. Немојте користити машину по снегу.
62. Ако је покошена трава влажна, машина може да се залуши. Редовно проверавајте стање машине и уклоните залепљену траву по потреби.

САЧУВАЈТЕ ОВО УПУТСТВО.

▲УПОЗОРЕЊЕ: НЕМОЈТЕ себи да дозволите да занемарите строга безбедносна правила која се односе на овај производ услед чињенице да сте производ добро упознали и стекли рутину у руковању њиме (услед честог коришћења).

НЕНАМЕНСКА УПОТРЕБА или непоштовање безбедносних правила наведених у овом упутству могу довести до тешких телесних повреда.

Важна безбедносна упутства која се односе на уложак батерије

1. Пре употребе уложка батерије, прочитајте сва упутства и безбедносне ознаке на (1) пуњачу батерије, (2) батерији и (3) производу који користи батерију.
2. Немојте да расклапате уложак батерије.

3. Ако се време рада знатно скратило, одмах престаните са коришћењем. То може да доведе до ризика од прегревања, могућих опекотина, па чак и експлозије.
4. Ако електролит доспе у очи, исперите их чистом водом и одмах затражите помоћ лекара. То може да доведе до губитка вида.
5. Немојте да изазивате кратак спој уложка батерије:
 - (1) Немојте додиривати прикључке било којим проводним материјалом.
 - (2) Избегавајте складиштење уложка батерије у кутији са другим металним предметима као што ексери, новчићи итд.
 - (3) Немојте да излажете уложак батерије води или киши.

Кратак спој батерије може да доведе до великог протока струје, прегревања, могућих опекотина, па чак и прегоревана.

6. Немојте да складиштите алат и уложак батерије на местима где температура може да достигне или премаши 50°C (122°F).
7. Немојте да палите уложак батерије чак ни када је озбиљно оштећен или потпуно похабан. Уложак батерије може да експлодира у ватри.
8. Пазите да не испустите и не ударите батерију.
9. Немојте да користите оштећену батерију.
10. Садржане литијум-јонске батерије подлежу Закону о превозу опасних материја. Приликом комерцијалног превоза, нпр. од стране трећих лица и превозника, мора се обратити посебна пажња на специјалне захтеве паковања и обележавања. Приликом припреме материјала за превоз, потребно је саветовати се са стручњаком за опасне материје. Такође обратите пажњу на евентуалне даље националне прописе. Омотајте траком или прекријте отворене контакте и запакујте батерију тако да се не може померати унутар паковања.
11. Када одлажете уложак батерије на отпад, извадите га из алата и одложите на безбедно место. Придржавајте се локалних прописа у вези са одлагањем батерије.
12. Батерије користите само са производима које је навела компанија Makita. Постављање батерије на производе који нису усаглашени може да доведе до пожара, прекомерне топлоте, експлозије или цурења електролита.
13. Ако се алат не користи током дужег периода, батерија мора да се извади из алата.

САЧУВАЈТЕ ОВО УПУТСТВО.

▲ПАЖЊА: Користите само оригиналне Makita батерије. Коришћење Makita батерија које нису оригиналне или батерија које су измењене може да доведе до пуцања батерије, које може да изазове пожар, телесне повреде или штету. То ће такође поништити гаранцију компаније Makita за Makita алат и пуњач.

Савети за максимално трајање батерије

1. Напуните уложак батерије пре него што се потпуно испразни. Сваки пут прекините рад са алатом и напуните уложак батерије када приметите да је снага алата слабија.
2. Никада немојте да поново пуните потпуно напуњени уложак батерије. Препуњавање скраћује радни век батерије.
3. Пуните уложак батерије на собној температури између 10°C и 40°C (између 50°F и 104°F). Сачекајте да се врући уложак батерије охлади пре пуњења.
4. Напуните уложак батерије ако га нећете користити дуже време (више од шест месеци).

СКЛАПАЊЕ

▲УПОЗОРЕЊЕ: Увек проверите да ли су кључ за закључавање и уложак батерије извађени пре него што приступите било каквим радовима на косилицу. Ако се кључ за закључавање и уложак батерије не изваде може доћи до наношења озбиљних телесних повреда услед случајног покретања.

▲УПОЗОРЕЊЕ: Никада немојте да покрећете косилицу ако није у потпуности склопљена. Рад са делимично склопљеном машином може да доведе до озбиљних телесних повреда услед случајног покретања.

Постављање ручке

ОБАВЕШТЕЊЕ: Када постављате ручке, каблови морају да буду позиционирани тако да између ручки ничим не буду захваћени. Ако је кабл оштећен, прекидач косилице можда неће радити.

1. Поставите доњу ручку тако да отвори у ручки улегну у испупчења на кућишту косилице. Уметните завртње са унутрашње стране, затим поставите подлошку А са спољне стране, па притегните навртке.
 - **Слика1:** 1. Доња ручка 2. Подлошка А 3. Навртка 4. Испупчење 5. Отвор 6. Завртањ
2. Поравнајте отвор у доњој ручци са отвором у горњој ручци, затим уметните завртње са унутрашње стране, па поставите подлошку Б са спољне стране и притегните навртке.
 - **Слика2:** 1. Горња ручка 2. Отвор 3. Подлошка Б 4. Навртка 5. Доња ручка 6. Завртањ

▲ПАЖЊА: Чврсто држите горњу ручку да вам не би исклизнула из руку. У супротном, ручка може да падне и изазове повреду.

3. Поставите држач А и држач Б на ручку. Поставите каблове у положај приказан на слици.
 - **Слика3:** 1. Кабл 2. Држач А 3. Држач Б

НАПОМЕНА: Када поставите држач А, обавезно причврстите кабл на држач, као што је приказано на слици.

Уклањање додатка за малчовање

За модел DLM460

1. Отворите задњи поклопац.
▶ **Слика4:** 1. Задњи поклопац
2. Уклоните додатак за малчовање док држите притиснуту полуку.
▶ **Слика5:** 1. Полука 2. Додатак за малчовање

За модел DLM461

1. Отворите задњи поклопац.
▶ **Слика6:** 1. Задњи поклопац
2. Уклоните додатак за малчовање док повлачите полуку.
▶ **Слика7:** 1. Додатак за малчовање 2. Полука

Постављање корпе за траву

1. Отворите задњи поклопац.
▶ **Слика8:** 1. Задњи поклопац
2. Закачите корпу за траву на шипку кућишта косилице као што је приказано на слици.
▶ **Слика9:** 1. Шипка 2. Штитник 3. Корпа за траву

ОБАВЕШТЕЊЕ: Проверите да је штитник на корпи за траву окренут надоле. У супротном, корпа за траву можда неће ухватити сву покошену траву.

За модел DLM461

ПАЖЊА: Обавезно поставите корпу за траву која је укључена у садржај паковања. Постављање других корпи за траву на машину може да изазове квар и повреду.

- ▶ **Слика10**

Прикључивање додатка за малчовање

За модел DLM460

1. Отворите задњи поклопац и уклоните корпу са травом.
▶ **Слика11:** 1. Задњи поклопац 2. Корпа за траву
2. Прикључите додатак за малчовање док држите полуку притиснутом, па отпустите полуку да бисте фиксирали додатак за малчовање.
▶ **Слика12:** 1. Полука 2. Додатак за малчовање

За модел DLM461

1. Отворите задњи поклопац и уклоните корпу са травом.
▶ **Слика13:** 1. Задњи поклопац 2. Корпа за траву
2. Прикључите додатак за малчовање док повлачите полуку, па отпустите полуку да бисте фиксирали додатак за малчовање.
▶ **Слика14:** 1. Додатак за малчовање 2. Полука

ОПИС НАЧИНА ФУНКЦИОНИСАЊА

Постављање и уклањање улошка батерије

ПАЖЊА: Увек искључите алат пре постављања или уклањања улошка батерије.

ПАЖЊА: Држите чврсто машину и уложак батерије када постављате или уклањате уложак батерије. Ако алат и уложак батерије не будете држали чврсто, могу вам исклизнути из руку, оштетити се при паду и повредити вас.

ПАЖЊА: Уверите се да сте закључали поклопац батерије пре употребе. У супротном блато, прљавштина или вода могу да узрокују штету на производу или улошку батерије.

ПАЖЊА: Увек до краја гурните уложак батерије тако да се црвени индикатор не види. У супротном, он случајно може испасти из алата и повредити вас или неку особу у вашој близини.

ПАЖЊА: Немојте на силу да постављате уложак батерије. Ако уложак не можете лако да гурнете, то значи да га не постављате исправно.

НАПОМЕНА: Алат не ради са само једним улошком батерије.

Да поставите уложак батерије;

1. Повуците полуку за закључавање нагоре, а затим отворите поклопац батерије.
▶ **Слика15:** 1. Поклопац батерије 2. Полука за закључавање
2. Поравнајте језичак на улошку батерије са отвором на косилицу, затим померите уложак тако да улегне на своје место и зачује се „клик“.
▶ **Слика16:** 1. Уложак батерије
3. Убаците кључ за закључавање на место које је назначено на приказу колико год може да допре.
▶ **Слика17:** 1. Кључ за закључавање
4. Затворите поклопац батерије и гурните га док се не закочи полугом за закључавање.

Да уклоните уложак батерије из косилице;

1. Повуците полуку за закључавање поклопца батерије нагоре и отворите поклопац батерије.
2. Извуците уложак батерије из косилице, док клизањем померате дугме на предњој страни улошка.
3. Извуците кључ за закључавање.
4. Затворите поклопац батерије.

Систем за заштиту алата/батерије

Алат је опремљен системом за заштиту алата/батерије. Овај систем аутоматски прекида напајање мотора како би продужио век трајања алата и батерије. Алат ће се аутоматски зауставити током рада ако алат или батерија уђу у једно од следећих стања:

Заштита од преоптерећења

Када се батеријом ради на начин који захтева изузетно велику потрошњу струје, алат аутоматски престаје да ради и главна лампица почиње да трепери зеленом бојом. У овој ситуацији, искључите алат и престаните са употребом која је довела до преоптерећења алата. Затим укључите алат да бисте га поново покренули.

Заштита од прегревања

Када су алат или батерија прегрејани, алат аутоматски престаје да ради и главна лампица почиње да трепери црвеном бојом. У овом случају, пустите да се алат и батерија охладе пре поновног укључивања алата.

Заштита од превеликог пражњења









Када капацитет батерије није довољан, алат аутоматски престаје да ради и главна лампица почиње да трепери црвеном бојом. У овом случају, извадите батерију из алата и напуните или замените улошке батерије оним који су потпуно напуњени.

Приказ преосталог капацитета батерије

Само за улошке батерије са индикатором

► **Слика18:** 1. Индикаторске лампице 2. Дугме за проверу

Притисните дугме за проверу на улошку батерије да бисте приказали преостали капацитет батерије. Индикаторске лампице ће се укључити на неколико секунди.

Индикаторске лампице			Преостали капацитет
			
			Од 75% до 100%
			Од 50% до 75%
			Од 25% до 50%
			Од 0% до 25%
			Напуните батерију.
			Могуће је да је батерија постала неисправна.
			

НАПОМЕНА: У зависности од услова коришћења и температуре околине, приказани капацитет може донекле да се разликује од стварног.

Контролна табла

Контролна табла има главни прекидач за напајање, дугме за промену режима и индикатор преосталог капацитета батерије.

► **Слика19:** 1. Индикатор батерије 2. Лампица промене режима 3. Главна лампица 4. Дугме за проверу 5. Дугме за промену режима 6. Главни прекидач

Главни прекидач

▲УПОЗОРЕЊЕ: Увек искључите главни прекидач кад алат није у употреби.

Да бисте укључили машину, притисните главни прекидач за напајање. Главна лампица светли зеленом бојом. Да бисте искључили машину, притисните поново главни прекидач за напајање.

НАПОМЕНА: Ако главна лампица светли црвеном бојом или трепери црвеном или зеленом бојом, погледајте упутства за систем заштите алата/батерије.





НАПОМЕНА: Ова машина користи функцију аутоматског искључивања. Ако полуга прекидача није притиснута одређени временски период након укључивања главног прекидача, главни прекидач ће се аутоматски искључити како би се избегло ненамерно покретање.

Дугме за промену режима

Можете да промените режим рада притиском на дугме за промену режима. Када је укључена, машина се покреће у нормалном режиму. Када притиснете дугме за промену режима, машина прелази у режим уштеде енергије и лампица промене режима светли зеленом бојом. У режиму уштеде енергије можете да смањите буку приликом кошења. Када поново притиснете дугме за промену режима, машина се враћа у нормални режим.

Приказ преосталог капацитета батерије

Притисните дугме за проверу да бисте приказали преостали капацитет батерије. Индикатори батерије одговарају свакој батерији.

Статус индикатора батерије		Преостали капацитет батерије
		
		50% – 100%
		20% – 50%
		0% – 20%

Функционисање прекидача

▲ УПОЗОРЕЊЕ: Пре постављања улошка батерије, увек проверите да ли полуга прекидача правилно функционише и враћа се у првобитни положај када се отпусти. Рад са машином на којем прекидач не функционише правилно може да доведе до губитка контроле и тешких телесних повреда.

НАПОМЕНА: Косилица не може да се покрене без притисања на дугме прекидача чак и ако је полуга прекидача повучена.

НАПОМЕНА: Косилица се можда неће покренути због преоптерећења ако покушате да косите дугачку или густу траву. У овом случају повећајте висину кошења.

Ова косилица опремљена је прекидачем за забрављавање и ручком са прекидачем. Ако приметите било шта необично у вези са било којим од ових прекидача, одмах престаните са радом и проверите их код најближег овлашћеног сервисног центра Makita.

1. Поставите улошке батерије. Убаците кључ за закључавање у прекидач за забрављавање, а затим затворите поклопац батерије.

2. Притисните главни прекидач.

3. Притисните и задржите дугме прекидача.

4. Узмите горњу ручку и повуците полугу прекидача.

► **Слика20:** 1. Дугме прекидача 2. Горња ручка
3. Полуга прекидача

НАПОМЕНА: Ако се кључ за закључавање не уметне, лампица напајања трепери зеленом бојом када се повуче полуга прекидача.

5. Отпустите дугме прекидача чим се мотор покрене. Косилица ће наставити да се покреће све док не отпустите полугу прекидача.

6. Отпустите полугу прекидача да бисте зауставили мотор.

Подешавање висине кошења

▲ УПОЗОРЕЊЕ: Никада немојте стављати руку или ногу испод јединице за кошење када подешавате висину кошења.

▲ УПОЗОРЕЊЕ: Пре него што почнете са радом увек проверите да ли полуга правилно налаже на жлеб.

Висина кошења може да се подеси у опсегу између 20 мм и 75 мм.

Извадите кључ за закључавање, а затим повуците полугу за подешавање висине кошења ка спољној страни кућишта косице, па је померите на жељену висину кошења.

► **Слика21:** 1. Полуга за подешавање висине кошења

Држите предњи рукохват једном руком, а другом руком померите полугу за подешавање висине кошења.

► **Слика22:** 1. Полуга за подешавање висине кошења 2. Предњи рукохват

НАПОМЕНА: Слика са приказаном висином кошења даје само оквирну информацију. У зависности од стања траве или земље, стварна висина кошења може донекле да се разликује од подешене висине.

НАПОМЕНА: Покушајте пробно да косите траву на мање уочљивим местима како бисте утврдили жељену висину.

Подешавање висине ручки

▲ ПАЖЊА: Пре него што уклоните завртње, чврсто ухватите горњу ручку. У супротном, ручка може да падне и изазове повреду.

Висину ручки је могуће подесити у три нивоа.

1. Попустите навртке на доњој ручки и уклоните завртње, подлошку и навртке.

► **Слика23:** 1. Навртка 2. Подлошка 3. Завртањ

2. Подесите висину ручке.

3. Уметните завртње са унутрашње стране, затим поставите подлошке са спољне стране, па притегните навртке.

Коришћење додатка за малчовање

Додатак за малчовање вам омогућава да вратите покошену траву на земљу, без прикупљања у корпу за траву. Када користите машину са додатком за малчовање, обавезно уклоните корпу за траву.

ОБАВЕШТЕЊЕ: Када користите машину са додатком за малчовање, уверите се да је укупна дужина траве након кошења 30 мм или више, а дужина сечења 15 мм или мање.

► **Слика24:** (1) 30 мм или више (2) 15 мм или мање

Електронска функција

Машина је опремљена електронским функцијама за једноставно управљање.

- Регулатор константне брзине
Електронска контрола брзине за постизање константне брзине. Могуће је добити фина завршну обраду јер се брзина ротације одржава константном чак и у условима оптерећења.
- Лагани старт
Функција лаганог старта ублажава удар при покретању и омогућава лако покретање машине.

РАД

Кошење

▲УПОЗОРЕЊЕ: Пре кошења уклоните пруће и камење из подручја у коме ћете да косите. Затим унапред склоните и било какав коров из подручја у коме ћете да косите.

▲УПОЗОРЕЊЕ: Увек користите заштитну маску или заштитне наочаре са бочним штитницима када радите помоћу косилице.

▲ПАЖЊА: Ако се покошена трава или страни тело заглаве у кућишту косилице, обавезно извадите кључ за закључавање и уложак батерије и носите рукавице док уклањате траву или страни тело.

ОБАВЕШТЕЊЕ: Користите ову машину само за кошење травњака. Немојте да косите коров са овом машином.

► Слика25

Чврсто држите ручку са обе руке када косите.

Смерница брзине кошења је приближно 1 метар на 4 секунде.

► Слика26

Средишње линије на предњим точковима су смернице за ширину кошења. Користите средишње линије као смернице, косите у тракама. Да бисте травњак покосили равномерно, преклопите једну половину до једне трећине претходне траке.

► Слика27: 1. Ширина кошења 2. Подручје преклопа 3. Средишња линија

Сваку пут мењајте смер кошења, како травњак не би био кошен само у једном правцу.

► Слика28

Периодично проверите корпу за траву и покошену траву у њој. Испразните траву пре него што се корпа напуни. Пре сваке периодичне провере, уверите се да сте зауставили косилицу и извадите кључ за закључавање, као и уложак батерије.

НАПОМЕНА: Коришћење косилице са пуном корпом за траву спречава неометано обртање сечива и додатно оптерећује мотор, што може да узрокује хаварију.

Кошење високе траве

Немојте покушавати да сечете високу траву одједном. Радије косите травњак у корацима. Сачекајте дан или два између кошења, све док трава на травњаку не постане уједначено кратка.

► Слика29

НАПОМЕНА: Кошење високе траве на ниску висину једним преласком може да изазове одумирање траве. Покошена трава такође може да блокира унутрашњост јединице за кошење.

Пражњење корпе за траву

▲УПОЗОРЕЊЕ: Да бисте смањили ризик од незгоде, редовно проверавајте да корпа за траву није оштећена или да није ослабила. Замените корпу за траву ако је потребно.

1. Отпустите полуку прекидача.
2. Извадите кључ за закључавање.
3. Отворите задњи поклопац и извадите корпу за траву држећи је за ручку.
► Слика30: 1. Задњи поклопац 2. Ручка 3. Корпа за траву
4. Испразните корпу за траву.

ОДРЖАВАЊЕ

▲УПОЗОРЕЊЕ: Увек се уверите да су кључ за закључавање и уложак батерије извађени из косилице пре одлагања или преношења косилице, односно обављања прегледа или радова одржавања.

▲УПОЗОРЕЊЕ: Увек извадите кључ за закључавање кад се косилица не користи. Чувајте кључ за закључавање на безбедном месту ван домаћаја деце.

▲УПОЗОРЕЊЕ: Када обављате радове провере или одржавања носите рукавице.

▲УПОЗОРЕЊЕ: Увек користите заштитну маску или заштитне наочаре са бочним штитницима када обављате преглед или радове одржавања.

ОБАВЕШТЕЊЕ: Никад немојте да користите нафту, бензин, разређивач, алкохол и слична средства. Може доћи до губитка боје, деформације или оштећења.

БЕЗБЕДАН и ПОУЗДАН рад алата гарантујемо само ако поправке, свако друго одржавање или подешавање, препустите овлашћеном сервису компаније Makita или фабричком сервису, уз употребу оригиналних резервних делова компаније Makita.

Одржавање

1. Извадите кључ за закључавање и улошке батерије, а затим затворите поклопац батерије.
2. Поставите косилицу на бок и очистите остатке траве који су се нагомилали са унутрашње стране покривне плоче косилице.
3. Сипајте воду ка дну машине на коме је постављено сечиво.

ОБАВЕШТЕЊЕ: Немојте прати машину водом под високим притиском.

4. Проверите затегнутост свих матица, вијака, полуга, завртњева, елемената за причвршћивање итд.

5. Прегледајте да покретни делови нису оштећени, сломљени или похабани. Оштећене делове или делове који недостају треба поправити или заменити.

6. Одложите косилицу на безбедно место ван домаћаја деце.

Преношење косилице

Када преносите косилицу, једна особа треба да држи предњи рукохват, а друга доњу ручку, као што је приказано на слици.

► **Слика31:** 1. Доња ручка 2. Предњи рукохват

Одлагање

Чувајте косилицу у затвореном сувом и хладном закључаном простору. Косилицу и пуњач немојте чувати на местима на којима температура може да достигне или премaши 40°C (104°F).

1. Отворите задњи поклопац и извадите корпу за траву држећи је за ручку.

► **Слика32:** 1. Задњи поклопац 2. Ручка 3. Корпа за траву

2. Попустите навртке и пресавијте горњу ручку.

► **Слика33:** 1. Горња ручка 2. Навртка

Уклањање или постављање сечива косилице

▲УПОЗОРЕЊЕ: Увек извадите кључ за закључавање и уложак батерије када уклањате или постављате сечива. Ако се кључ за закључавање и уложак батерије не изваде, може доћи до nanoшења озбиљних повреда.

▲УПОЗОРЕЊЕ: Сечиво успорава за неколико секунди након отпуштања прекидача. Немојте започињати никакав рад све док се сечиво не заустави.

▲УПОЗОРЕЊЕ: Увек носите рукавице док рукујете сечивом.

Уклањање сечива косилице

1. Положите косилицу на бочну страну тако да полуга за подешавање висине кошења буде са горње стране.

2. За закључавање сечива, уметните комад дрвета или нешто слично у косилицу.

3. Кључем затегните вијак у смеру супротном у односу на кретање казаљке сата.

► **Слика34:** 1. Сечиво косилице 2. Кључ 3. Комад дрвета

4. Редом извадите завртањ, подлошку и сечиво косилице.

► **Слика35:** 1. Сечиво косилице 2. Подлошка 3. Завртањ

Постављање сечива косилице

Да бисте поставили сечиво косилице, примените поступак за скидање обрнутим редоследом.

▲УПОЗОРЕЊЕ: Пажљиво поставите сечиво косилице. Оно има горњу и доњу страну. Поставите сечиво тако да стрелица за означавање правца ротације буде окренута ка спољашњости.

▲УПОЗОРЕЊЕ: Снажно затегните завртањ у смеру казаљке сата да бисте причврстили сечиво.

▲УПОЗОРЕЊЕ: Уверите се да су сечиво косилице и сви делови за фиксирање правилно постављени и чврсто затегнути.

▲УПОЗОРЕЊЕ: Увек пратите упутства из овог приручника када мењате сечива.

РЕШАВАЊЕ ПРОБЛЕМА

Пре него што затражите поправку, најпре сами извршите преглед. Уколико наиђете на проблем који није објашњен у упутству, не покушавајте да расклопите алат. Уместо тога тражите поправке од овлашћених сервисних центара Makita и увек користите оригиналне Makita резервне делове приликом поправки.

Неисправно стање	Вероватан узрок (квар)	Отклањање квара
Косилица не може да се покрене.	Два уложка батерије нису постављена.	Поставите напуњене уложке батерије.
	Проблем са батеријом (поднапон)	Напуните уложак батерије. Ако пуњење не буде успешно, замените уложак батерије.
	Кључ за закључавање није убачен.	Убаците кључ за закључавање.
Мотор престаје са радом после кратке употребе.	Ниво напуњености батерије је низак.	Напуните уложак батерије. Ако пуњење не буде успешно, замените уложак батерије.
	Висина сечења је прениска.	Повећајте висину сечења.
Мотор не постиже максимални бр. обртаја по мин.	Уложак батерије није правилно постављен.	Поставите уложак батерије као што је описано у овом приручнику.
	Снага батерије опада.	Напуните уложак батерије. Ако пуњење не буде успешно, замените уложак батерије.
	Погонски систем не ради како треба.	Затражите поправку од свог локалног овлашћеног сервисног центра.
Сечиво косилице се не окреће: ⇒ одмах зауставите косилицу!	Неки предмет као што је грана је заглављен код сечива.	Извадите све стране предмете.
	Погонски систем не ради како треба.	Затражите поправку од свог локалног овлашћеног сервисног центра.
Необичне вибрације: ⇒ одмах зауставите косилицу!	Сечиво је неуравнотежено, претерано или неуједначено похабано.	Замените сечиво.

ОПЦИОНИ ПРИБОР

⚠ ПАЖЊА: Ова опрема и прибор су предвиђени за употребу са алатом Makita описаним у овом упутству за употребу.

Употреба друге опреме и прибора може да доведе до повреда. Користите делове прибора или опрему искључиво за предвиђену намену.

Да бисте добили виште детаља у вези са овим прибором, обратите се локалном сервисном центру компаније Makita.

- Сечиво косилице
- Makita оригинална батерија и пуњач

НАПОМЕНА: Поједине ставке на листи могу бити укључене у садржај паковања алата као стандардна опрема. Оне се могу разликовати од земље до земље.

SPECIFICAȚII

Model:		DLM460	DLM461
Lățime de tundere (diametrul pânzei)		460 mm	
Turație în gol		2.500 min ⁻¹	
Viteza maximă		3.300 min ⁻¹	
Numărul piesei de schimb pânză mașină de tuns iarba		199367-2	
Dimensiuni (L x l x H)	În timpul funcționării	L: 1.319 mm - 1.518 mm l: 532 mm H: 879 mm - 1.138 mm	
	În timpul depozitării (fără coș pentru iarbă)	L: 1.004 mm - 1.125 mm l: 532 mm H: 533 mm - 713 mm	
Tensiune nominală		36 V cc.	
Greutate netă		25,3 - 27,6 kg	25,2 - 27,2 kg
Grad de protecție		IPX4	

- Datorită programului nostru continuu de cercetare și dezvoltare, specificațiile pot fi modificate fără o notificare prealabilă.
- Specificațiile și cartușul acumulatorului pot diferi de la țară la țară.
- Greutatea poate diferi în funcție de accesoriu(ii), inclusiv cartușul acumulatorului. În tabel se prezintă combinația cea mai ușoară și cea mai grea, conform Procedurii EPTA 01/2014.

Cartușul acumulatorului aplicabil

BL1815N / BL1820 / BL1820B / BL1830 / BL1830B / BL1840 / BL1840B / BL1850 / BL1850B / BL1860B

- Este posibil ca unele cartușe ale acumulatorilor menționate mai sus să nu fie disponibile în funcție de regiunea dvs. de reședință.

⚠️ AVERTIZARE: Utilizați numai cartușele de acumulator enumerate mai sus. Utilizarea oricărui altor cartușe de acumulator poate duce la rănire și/sau incendiu.

Simboluri

Mai jos sunt prezentate simbolurile de pe echipament. Asigurați-vă că înțelegeți sensul acestora înainte de utilizare.

	Acordați atenție și grijă deosebită.
	Citiți manualul de utilizare.
	Pericol; țineți cont de obiectele care pot fi aruncate.
	Distanța dintre mașină și persoanele aflate în zonă trebuie să fie de cel puțin 15 m.
	Nu apropiați niciodată mâinile sau picioarele de lamă sub mașina de tuns iarba. Lamele continuă să se rotească după oprirea motorului.
	Scoateți cheia de blocare înainte de a inspecta, regla, curăța, efectua operațiuni de service, lăsa nesupravegheată și depozita mașina de tuns iarba.



Doar pentru țările din cadrul UE
Nu aruncați aparatele electrice sau acumulatorii în gunoii menajeri!
În conformitate cu Directiva europeană privind deșeurile de echipamente electrice și electronice, bateriile și acumulatorii, precum și bateriile și acumulatorii reziduale și implementarea acestora conform legislației naționale, echipamentele electrice și bateriile și acumulatorii care au ajuns la sfârșitul duratei de viață trebuie colectate separat și reciclate corespunzător în vederea protejării mediului.

Destinația de utilizare

Mașina se folosește pentru tunderea ierbii.

Zgomot

Nivelul de zgomot normal ponderat A determinat în conformitate cu EN60335-2-77:

Model DLM460

Nivel de presiune acustică (L_{PA}): 79 dB(A)

Nivel de putere acustică (L_{WA}): 91 dB(A)

Marjă de eroare (K): 3,4 dB(A)

Nivelul de zgomot în timpul funcționării poate depăși 80 dB(A).

AVERTIZĂRI DE SIGURANȚĂ

Instrucțiunile de siguranță pentru utilizarea mașinii de tuns iarbă

NOTĂ: Valoarea (valorile) totală(e) a (ale) emisiilor de zgomot declarate a(u) fost măsurată(e) în conformitate cu o metodă de test standard și poate (pot) fi utilizată(e) pentru compararea unei unelte cu alta.

NOTĂ: Valoarea (valorile) totală(e) a (ale) emisiilor de zgomot declarate poate (pot) fi, de asemenea, utilizată(e) într-o evaluare preliminară a expunerii.

AVERTIZARE: Purtați echipament de protecție pentru urechi.

AVERTIZARE: Emisiile de zgomot în timpul utilizării efective a unelei electrice poate diferi de valoarea (valorile) nivelului declarat, în funcție de modul în care unealta este utilizată, în special ce fel de piesă este prelucrată.

AVERTIZARE: Asigurați-vă că identificați măsurile de siguranță pentru a proteja operatorul, acestea fiind bazate pe o estimare a expunerii în condiții reale de utilizare (luând în considerare toate părțile ciclului de operare, precum timpii în care unealta a fost oprită, sau a funcționat în gol, pe lângă timpul de declanșare).

Vibrații

Valoarea totală a vibrațiilor (suma vectorilor tri-axiali) determinată conform EN60335-2-77:

Model DLM460

Emisie de vibrații (a_h): 2,5 m/s² sau mai puțin
Marjă de eroare (K): 1,5 m/s²

NOTĂ: Valoarea (valorile) totală(e) a (ale) nivelului de vibrații declarat a (au) fost măsurată(e) în conformitate cu o metodă de test standard și poate (pot) fi utilizată(e) pentru compararea unei unelte cu alta.

NOTĂ: Valoarea (valorile) totală(e) a (ale) nivelului de vibrații declarat poate (pot) fi, de asemenea, utilizată(e) într-o evaluare preliminară a expunerii.

AVERTIZARE: Nivelul de vibrații în timpul utilizării efective a unelei electrice poate diferi de valoarea (valorile) nivelului declarat, în funcție de modul în care unealta este utilizată, în special ce fel de piesă este prelucrată.

AVERTIZARE: Asigurați-vă că identificați măsurile de siguranță pentru a proteja operatorul, acestea fiind bazate pe o estimare a expunerii în condiții reale de utilizare (luând în considerare toate părțile ciclului de operare, precum timpii în care unealta a fost oprită, sau a funcționat în gol, pe lângă timpul de declanșare).

Declarație de conformitate CE

Numai pentru țările europene

Declarația de conformitate CE este inclusă ca Anexa A în acest manual de instrucțiuni.

AVERTIZARE: Citiți toate avertismentele de siguranță și toate instrucțiunile. Nerespectarea acestor avertismente și instrucțiuni poate avea ca rezultat electrocutarea, incendiul și/sau rănirea gravă.

Păstrați toate avertismentele și instrucțiunile pentru consultări ulterioare.

1. Nu introduceți cheia de blocare în mașina de tuns iarba până când aceasta nu este gata de utilizare.
2. Copiii trebuie supravegheați, pentru a vă asigura că aceștia nu au acces la mașina de tuns iarba.
3. Nu permiteți niciodată copiilor sau persoanelor care sunt nefamiliarizate cu aceste instrucțiuni să utilizeze mașina de tuns iarba. Reglementările locale pot restricționa vârsta operatorului.
4. Nu folosiți mașina de tuns iarba când în apropiere se află copii sau animale de companie.
5. Amintiți-vă că operatorul sau utilizatorul este responsabil de accidentele sau situațiile periculoase antrenate de utilizarea mașinii, cauzate altor persoane sau bunurilor acestora.
6. În timpul folosirii mașinii de tuns iarba, purtați întotdeauna încălțăminte solidă și pantaloni lungi. Nu utilizați mașina de tuns iarba cu picioarele goale sau cu sandale. Evitați să purtați bijuterii sau articole de îmbrăcăminte largi sau cu cordoane sau șnururi care atarnă. Acestea ar putea fi prinse în piesele mobile.
7. Purtați întotdeauna ochelari de protecție pentru a vă proteja ochii contra rănirii atunci când utilizați unelte electrice. Ochelarii trebuie să fie în conformitate cu ANSI Z87.1 în S.U.A., EN 166 în Europa sau AS/NZS 1336 în Australia/ Noua Zeelandă. În Australia/Noua Zeelandă se solicită în mod legal și purtarea unei măști obligatorii pentru a vă proteja fața.

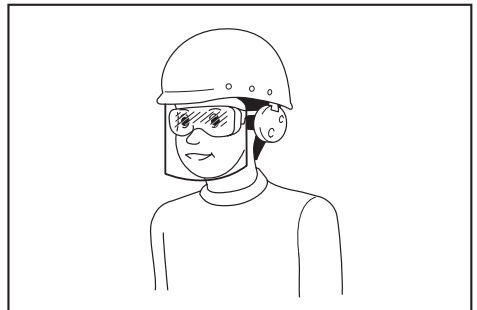

Întră în responsabilitatea angajatorului să impună utilizarea unor echipamente de protecție și siguranță adecvate de către utilizatorii mașinii și de către celelalte persoane din imediata apropiere a zonei de lucru.

8. **Operați mașina de tuns iarba doar la lumina zilei sau la o lumină artificială puternică.**
9. **Evitați operarea mașinii pe iarba udă.**
10. **Utilizarea și îngrijirea acumulatorului mașinii**
- Efectuați reincărcarea numai cu încărcătorul specificat de producător. Un încărcător adecvat pentru un anumit tip de cartuș de acumulator poate prezenta risc de incendiu dacă este utilizat cu alt tip de cartuș de acumulator.
- **Folosiți mașinile electrice numai cu cartușe de acumulator special destinate acestora.** Utilizarea oricăror cartușe de acumulator poate prezenta risc de rănire și de incendiu.
- **Când nu folosiți cartușul de acumulatori, țineți-l la distanță de obiecte metalice precum agrafe de birou, monede, chei, cuie, șuruburi sau alte obiecte metalice mici, ce pot constitui o legătură între cele două borne.** Scurtcircuitarea bornelor acumulatorului poate provoca arsuri sau incendii.
- **În condiții extreme, lichidul poate fi eliminat din acumulator; evitați contactul cu acesta.** Dacă intrați în contact accidental, clătiți bine cu apă zona afectată. Dacă lichidul intră în contact cu ochii, consultați și un medic. Lichidul eliminat din acumulator poate provoca iritații sau arsuri.
- **Nu aruncați acumulatorul (acumulatorii) în foc.** Elementul poate exploda. Consultați codurile locale pentru posibile instrucțiuni speciale privind eliminarea.
- **Nu deschideți și nu dezmembrați acumulatorul (acumulatorii).** Electrolitul eliberat este coroziv și poate cauza afecțiuni ale pielii și ochilor. Acesta poate fi toxic dacă este înghițit.
- **Nu încărcați acumulatorul în ploaie sau în zone cu umezeală.**
11. **Țineți întotdeauna strâns mânerul.**
12. **Asigurați-vă întotdeauna echilibrul atunci când vă deplasați pe suprafețe înclinate.**
13. **Nu alergați niciodată.**
14. **Nu apucați lamele de tăiere sau muchiile de tăiere expuse atunci când ridicați sau țineți mașina de tuns iarba.**
15. **Stare fizică – nu utilizați mașina de tuns iarba atunci când vă aflați sub influența drogurilor, alcoolului sau a oricăror medicamente.**
16. **Țineți mâinile și picioarele la distanță de lamele rotative. Atenție - Lamele se rotesc după ce opriți mașina.**
17. **Folosiți numai lamele originale ale producătorului specificate în acest manual.**
18. **Înainte de folosire, verificați atent dacă pâzele sau șuruburile pâzelor prezintă fisuri sau deteriorări. Înlocuiți imediat pâzele sau șuruburile pâzelor fisurate ori deteriorate.**
19. **Asigurați-vă că în zonă nu se află alte persoane înainte de a tunde iarba. Opriți mașina de tuns iarba dacă intră o persoană în zonă.**
20. **Înlăturați corpurile străine, cum ar fi pietrele, sârmele, sticlele, oasele și bețele mari, din zona de lucru înainte de a tunde iarba pentru a preveni vătămrile personale sau deteriorarea mașinii.**
21. **Întrerupeți imediat activitatea dacă observați orice lucru neobișnuit. Opriți mașina de tuns iarba și scoateți cheia. Apoi inspectați mașina.**
22. **Nu încercați niciodată să reglați înălțimea de tăiere în timp ce mașina funcționează, în cazul în care aceasta dispune de o funcție de reglare a înălțimii.**
23. **Eliberați pârghia de comutare și așteptați să înceteze rotația pâzelor înainte de a traversa alei, cărări, drumuri și orice zone acoperite cu prundiș. De asemenea, scoateți cheia de blocare dacă lăsați mașina nesupravegheată, dacă vă aplecați să ridicați sau să îndepărtați ceva din drum sau din orice alt motiv care v-ar putea distra atenția de la ceea ce faceți.**
24. **Obiectele lovite de pânza mașinii de tuns iarba pot cauza leziuni severe persoanelor. Gazonul trebuie întotdeauna examinat cu atenție și degajat de orice obiecte înainte de fiecare operațiune de tuns iarba.**
25. **În cazul în care mașina de tuns iarba lovește un obiect străin, urmați acești pași:**
- **Opriți mașina, eliberați levierul schimbătorului de viteză și așteptați până când lama se oprește complet.**
- **Scoateți cheia de blocare și cartușul acumulatorului.**
- **Inspectați cu atenție mașina de tuns iarba pentru a detecta eventuale deteriorări.**
- **Înlocuiți lama dacă s-a deteriorat în vreun fel.** Reparați orice defecțiune înainte de a reporni și continua operarea mașinii de tuns iarba.
26. **Verificați frecvent coșul pentru iarbă, pentru a detecta semne de uzură sau deteriorare. Pentru depozitare, asigurați-vă întotdeauna că ați golit coșul pentru iarbă. Înlocuiți un coș pentru iarbă uzat cu un nou coș de schimb din fabrică pentru siguranță.**
27. **Procedați cu maximă atenție atunci când vă deplasați în marșarier sau când trageți mașina spre dumneavoastră.**
28. **Fixați bine lama/lamele dacă mașina trebuie înclinată pentru transport atunci când traversați suprafețe fără iarbă și când transportați mașina de tuns la sau de la locul în care va fi utilizată.**
29. **Nu operați niciodată mașina cu apărătorile sau protecțiile defecte sau fără dispozitivele de siguranță, cum ar fi deflectoarele și/sau separatorul de iarbă, montate.**
30. **Porniți mașina de tuns iarbă cu atenție conform instrucțiunilor, cu picioarele la distanță de lamă(e).**
31. **Nu înclinați mașina atunci când porniți motorul, decât dacă mașina trebuie înclinată pentru a porni. În acest caz, nu o înclinați mai mult decât este strict necesar și ridicați numai partea care se află la distanță de operator.**
32. **Nu porniți mașina atunci când vă aflați în fața orificiului de descărcare.**
33. **Nu apropiați mâinile sau picioarele și nu le țineți sub piesele rotative. Păstrați în permanență distanță față de orificiul de descărcare.**
34. **Nu transportați mașina în timp ce este în funcțiune.**

35. **Oprîți mașina și scoateți dispozitivul de dezactivare. Asigurați-vă că toate piesele mobile s-au oprit complet**
- ori de câte ori lăsați mașina nesupravegheată,
- înainte de a elimina blocajele sau de a des-funda jghebul,
- înainte de a controla, curăța sau lucra cu mașina,
- după ce ați lovit un obiect străin. Verificați mașina pentru a detecta eventuale deteriorări și efectuați reparațiile necesare înainte de a repune în funcțiune și opera mașina.
36. **Dacă mașina începe să vibreze anormal (verificați imediat)**
- inspectați pentru a detecta eventuale deteriorări,
- înlocuiți sau reparați orice piese deteriorate,
- verificați prezența și strângeți orice piese slăbite.
37. **Aveți grijă în timpul reglării mașinii pentru a preveni prinderea degetelor între lamele în mișcare și piesele fixe ale mașinii.**
38. **Tundeți iarba de-a lungul pantei, niciodată în sus sau în jos. Acordați atenție maximă atunci când schimbați direcția pe suprafețele înclinate. Nu tundeți iarba pe o pantă excesiv de abruptă.**
39. **Verificați la intervale frecvente dacă bolțul de montare al lamei este strâns corespunzător.**
40. **Mențineți piulițele, bolțurile și șuruburile strânse pentru a vă asigura că echipamentul este în bună stare de funcționare.**
41. **Lăsați întotdeauna mașina să se răcească înainte de a o depozita.**
42. **Când efectuați operațiuni de service asupra lamelor, rețineți că, deși sursa de alimentare este oprită, lamele pot fi mișcate în continuare.**
43. **Pentru siguranță, înlocuiți componentele uzate sau deteriorate. Utilizați doar piese de schimb și accesorii originale.**
44. **Nu folosiți mașina atunci când există riscul de descărcări electrice.**
45. **Dacă folosiți mașina pe terenuri noroioase, pe pante umede sau în locuri alunecoase, fiți atenți la păstrarea echilibrului.**
46. **Evitați utilizarea acesteia în medii necorespunzătoare, în care utilizatorul poate resimți un nivel crescut de oboseală.**
47. **Nu utilizați mașina în condiții de vreme nefavorabilă, când vizibilitatea este limitată. Nerespectarea acestor instrucțiuni poate duce la cădere sau la o utilizare incorectă din cauza vizibilității reduse.**
48. **Nu înlocuiți acumulatorul pe timp de ploaie.**
49. **Nu scufundați mașina în bălți de apă.**
50. **Nu lăsați mașina nesupravegheată afară, în ploaie.**
51. **Nu introduceți și nu scoateți cheia de blocare pe timp de ploaie.**
52. **Îndepărtați frunzele ude sau noroiul care se lipește de gura de aspirație (orificiul de ventilație) din cauza ploii.**
53. **Nu spălați mașina cu jet de apă cu presiune ridicată.**
54. **Când spălați mașina, asigurați-vă că îndepărtați acumulatorul și cheia de blocare și că închideți capacul acumulatorului, și turnați apă înspre partea de jos a mașinii, de care este atașată pânza.**
55. **Atunci când depozitați mașina, evitați expunerea directă a acesteia la lumina soarelui și la ploaie, și amplasați-o într-un loc în care nu se încălzește și nici nu se umezește.**
56. **Efectuați inspecția sau întreținerea într-un loc în care ploaia poate fi evitată.**
57. **După utilizarea mașinii, îndepărtați murdăria acumulată și uscați mașina complet înainte de depozitare. În funcție de anotimp sau de zonă, există riscul unor defecțiuni din cauza înghețului.**
58. **Nu umeziți bornele acumulatorului cu lichid precum apă și nu scufundați acumulatorul în apă. Nu lăsați acumulatorul în ploaie și nu încărcăți, nu utilizați sau nu depozitați acumulatorul într-un loc umed sau ud. Dacă bornele se udă sau intră lichid în acumulator, acumulatorul poate fi scurtcircuitat și există riscul de supraîncălzire, ardere sau explozie.**
59. **După ce scoateți acumulatorul din mașină sau din încărcător, asigurați-vă că atașați capacul acumulatorului la acumulator și că îl depozitați într-un loc uscat.**
60. **Nu înlocuiți acumulatorul cu mâinile umede.**
61. **Nu folosiți mașina în zăpadă.**
62. **Dacă iarba tăiată este umedă, aceasta se poate bloca în mașină. Verificați starea mașinii periodic și eliminați iarba lipită, după caz.**

PĂSTRAȚI ACESTE INSTRUȚIUNI.

⚠️ AVERTIZARE: NU permiteți comodității și familiarizării cu produsul (obținute prin utilizare repetată) să înlocuiască respectarea strictă a normelor de securitate pentru acest produs.

FOLOSIREA INCORECTĂ sau nerespectarea normelor de securitate din acest manual de instrucțiuni poate provoca vătămări corporale grave.

Instrucțiuni importante privind siguranța pentru cartușul acumulatorului

1. **Înainte de a folosi cartușul acumulatorului, citiți toate instrucțiunile și atenționările de pe (1) încărcătorul acumulatorului, (2) acumulator și (3) produsul care folosește acumulatorul.**
2. **Nu dezmembrați cartușul acumulatorului.**
3. **Dacă timpul de funcționare s-a redus excesiv, întrerupeți imediat funcționarea. Aceasta poate prezenta risc de supraîncălzire, posibile arsuri și chiar explozie.**
4. **Dacă electrolitul pătrunde în ochi, clătiți bine ochii cu apă curată și consultați imediat un medic. Există risc de orbire.**

5. Nu scurtcircuitați cartușul acumulatorului:
 - (1) Nu atingeți bornele cu niciun material conductor.
 - (2) Evitați depozitarea cartușului acumulatorului la un loc cu alte obiecte metalice cum ar fi cuie, monede etc.
 - (3) Nu expuneți cartușul acumulatorului la apă sau ploaie.

Un scurtcircuit al acumulatorului poate provoca un flux puternic de curent electric, supraîncălzire, posibile arsuri și chiar defectarea mașinii.
6. Nu depozitați mașina și cartușul acumulatorului în spații în care temperatura poate atinge sau depăși 50 °C (122 °F).
7. Nu incinerati cartușul acumulatorului chiar dacă acesta este grav deteriorat sau complet uzat. Cartușul acumulatorului poate exploda în foc.
8. Aveți grijă să nu scăpați sau să loviți acumulatorul.
9. Nu utilizați un acumulator deteriorat.
10. Acumulatorii Li-Ion încorporați se supun cerințelor Legislației privind substanțele periculoase. Pentru transporturi comerciale, efectuate de exemplu de către părți terțe, expeditori, trebuie respectate cerințele speciale de ambalare și etichetare. Pentru pregătirea articolului care urmează să fie expediat, este necesară consultarea unui expert în materiale periculoase. Vă rugăm să respectați, de asemenea, reglementările naționale, care pot fi mai detaliate. Izolați sau acoperiți contactele deschise și împachetați acumulatorul în așa fel încât să nu se poată mișca în ambalaj.
11. Atunci când eliminați la deșeurii cartușul acumulatorului, scoateți-l din mașină și eliminați-l într-un loc sigur. Respectați normele naționale privind eliminarea la deșeurii a acumulatorului.
12. Utilizați acumulatorii numai cu produsele specificate de Makita. Instalarea acumulatorilor în produse neconforme poate cauza incendii, căldură excesivă, explozii sau scurgeri de electrolit.
13. Dacă mașina nu este utilizată o perioadă lungă de timp, acumulatorul trebuie scos din acesta.

PĂSTRAȚI ACESTE INSTRUCȚIUNI.

⚠ATENȚIE: Folosiți numai acumulatori Makita originali. Acumulatorii Makita care nu sunt originali și acumulatorii care au suferit modificări se pot aprinde, provocând incendii, leziuni corporale și daune. De asemenea, anulează garanția oferită de Makita pentru unealta și încărcătorul Makita.

Sfaturi pentru obținerea unei durate maxime de exploatare a acumulatorului

1. Încărcați cartușul acumulatorului înainte de a se descărca complet. Întrerupeți întotdeauna funcționarea mașinii și încărcați cartușul acumulatorului când observați o scădere a puterii mașinii.

2. Nu reîncărcați niciodată un acumulator complet încărcat. Suprîncărcarea va scurta durata de exploatare a acumulatorului.
3. Încărcați cartușul acumulatorului la temperatura camerei, între 10 °C - 40 °C (50 °F - 104 °F). Lăsați un acumulator fierbinte să se răcească înainte de a-l încărca.
4. Încărcați cartușul acumulatorului în cazul în care nu a fost utilizat pe o perioadă mai lungă (mai mult de șase luni).

ASAMBLARE

⚠AVERTIZARE: Aveți grijă întotdeauna să scoateți cheia de blocare și cartușul de acumulator înainte de a efectua orice activitate cu mașina de tuns iarba. Dacă nu scoateți cheia de blocare și cartușul de acumulator, puteți suferi leziuni corporale grave din cauza pornirii accidentale.

⚠AVERTIZARE: Nu porniți niciodată mașina dacă aceasta nu este complet asamblată. Utilizarea mașinii care este asamblată numai parțial poate provoca accidentări grave cauzate de pornirea accidentală.

Montarea mânerului

NOTĂ: Atunci când montați mâner, poziționați cablurile astfel încât acestea să nu se agațe în niciun obiect între mâner. Este posibil ca mașina să nu pornească dacă este deteriorat cablul.

1. Atașați mânerul inferior astfel încât orificiile de pe mâner să se angreneze în proeminențele de pe corpul mașinii de tuns. Introduceți șuruburile dinspre interior și prindeți șaiba A dinspre exterior, iar apoi strângeți piulițele moletate.

► Fig.1: 1. Mâner inferior 2. Șaiba A 3. Piuliță moletată 4. Proeminență 5. Orificiu 6. Șurub
2. Aliniați orificiul din mânerul inferior cu orificiul din mânerul superior, apoi introduceți șuruburile dinspre interior, atașați șaiba B dinspre exterior și apoi strângeți piulițele moletate.

► Fig.2: 1. Mâner superior 2. Orificiu 3. Șaiba B 4. Piuliță moletată 5. Mâner inferior 6. Șurub

⚠ATENȚIE: Țineți cu fermitate mânerul superior astfel încât să nu vă scape din mână. În caz contrar, mânerul poate cădea, cauzând accidentări.

3. Atașați suportul A și suportul B de mâner. Poziționați cablurile ca în figură.

► Fig.3: 1. Cablu 2. Suport A 3. Suport B

NOTĂ: Atunci când atașați suportul A, asigurați-vă că fixați cablul cu suportul, astfel cum se arată în figură.

Îndepărtarea accesoriului pentru mulci

Pentru DLM460

1. Deschideți capacul posterior.

► **Fig.4:** 1. Capac posterior

2. Îndepărtați accesoriul pentru mulci ținând apăsată pârghia.

► **Fig.5:** 1. Pârghie 2. Accesoriu pentru mulci

Pentru DLM461

1. Deschideți capacul posterior.

► **Fig.6:** 1. Capac posterior

2. Îndepărtați accesoriul pentru mulci în timp ce trageți de pârghie.

► **Fig.7:** 1. Accesoriu pentru mulci 2. Pârghie

Montarea coșului pentru iarbă

1. Deschideți capacul posterior.

► **Fig.8:** 1. Capac posterior

2. Cuplați coșul pentru iarbă pe tija mașinii de tuns iarba ca în figură.

► **Fig.9:** 1. Tijă 2. Apărătoare 3. Coș pentru iarbă

NOTĂ: Asigurați-vă că apărătoarea de pe coșul pentru iarbă este orientată în jos. În caz contrar, coșul pentru iarbă poate să nu prindă toată iarba tăiată.

Pentru DLM461

ATENȚIE: Asigurați-vă că ați instalat coșul pentru iarbă inclus în pachetul produsului.

Montarea altor coșuri pentru iarbă la mașină poate provoca o defecțiune, precum și accidentări.

► **Fig.10**

Atașarea accesoriului pentru mulci

Pentru DLM460

1. Deschideți capacul posterior, iar apoi demontați coșul pentru iarbă.

► **Fig.11:** 1. Capac posterior 2. Coș pentru iarbă

2. Atașați accesoriul pentru mulci ținând apăsată pârghia, iar apoi eliberați pârghia pentru a bloca accesoriul pentru mulci.

► **Fig.12:** 1. Pârghie 2. Accesoriu pentru mulci

Pentru DLM461

1. Deschideți capacul posterior și apoi îndepărtați coșul pentru iarbă.

► **Fig.13:** 1. Capac posterior 2. Coș pentru iarbă

2. Atașați accesoriul pentru mulci trăgând pârghia, iar apoi eliberați pârghia pentru a bloca accesoriul pentru mulci.

► **Fig.14:** 1. Accesoriu pentru mulci 2. Pârghie

DESCRIEREA FUNCȚIILOR

Instalarea sau scoaterea cartușului acumulatorului

ATENȚIE: Opriti întotdeauna mașina înainte de montarea sau demontarea cartușului de acumulator.

ATENȚIE: Țineți ferm mașina și cartușul acumulatorului la instalarea sau scoaterea cartușului acumulatorului. În cazul în care nu țineți ferm mașina și cartușul acumulatorului, acestea vă pot aluneca din mâini, ceea ce poate avea ca rezultat defectarea mașinii și a cartușului acumulatorului, precum și accidentări.

ATENȚIE: Asigurați-vă că blocați capacul acumulatorului înainte de utilizare. În caz contrar, noroiul, murdăria sau apa pot cauza defectarea produsului sau a cartușului de acumulator.

ATENȚIE: Instalați întotdeauna cartușul acumulatorului complet, până când indicatorul roșu nu mai este vizibil. În caz contrar, acesta poate cădea accidental din mașină provocând rănirea dumneavoastră sau a persoanelor din jur.

ATENȚIE: Nu forțați cartușul acumulatorului la montare. Dacă acesta nu glisează ușor, înseamnă că a fost introdus incorect.

NOTĂ: Mașina nu funcționează doar cu un singur cartuș de acumulator.

Pentru montarea cartușului de acumulator:

1. Trageți în sus de pârghia de blocare și apoi deschideți capacul acumulatorului.

► **Fig.15:** 1. Capacul acumulatorului 2. Pârghie de blocare

2. Aliniați limba de pe cartușul acumulatorului cu orificiul mașinii de tuns iarba, apoi glisați cartușul până când se fixează în poziție cu un clic.

► **Fig.16:** 1. Cartușul acumulatorului

3. Introduceți cheia de blocare în locul indicat în figură până la capăt.

► **Fig.17:** 1. Cheie de blocare

4. Închideți capacul de acumulator și apăsați pe el până când se cuplează cu pârghia de blocare.

Pentru demontarea cartușului de acumulator din mașina de tuns iarba:

1. Trageți în sus de pârghia de blocare a capacului acumulatorului și deschideți capacul.

2. Trageți cartușul acumulatorului din mașină în timp ce glisați butonul de pe partea frontală a cartușului.

3. Scoateți cheia de blocare.

4. Închideți capacul de acumulator.

Sistem de protecție mașină/acumulator

Mașina este prevăzută cu un sistem de protecție mașină/acumulator. Acest sistem întrerupe automat alimentarea motorului pentru a extinde durata de funcționare a mașinii și acumulatorului. Mașina se va opri automat în timpul funcționării dacă mașina sau acumulatorul se află într-una din situațiile următoare:

Protecție la suprasarcină

Atunci când acumulatorul este utilizat într-un mod care cauzează un consum de curent neobișnuit de ridicat, mașina se va opri automat și indicatorul sursei de alimentare principale emite o lumină verde intermitentă. În această situație, opriți mașina și întrerupeți aplicația care a dus la suprasolicitearea mașinii. Apoi, reporniți mașina.

Protecție la supraîncălzire

Dacă mașina sau acumulatorul se supraîncălzeste, mașina se oprește automat și indicatorul sursei de alimentare principale emite o lumină roșie. În acest caz, lăsați mașina și acumulatorul să se răcească înainte de a reporni mașina.

Protecție la supradescărcare

În cazul în care capacitatea acumulatorului nu este suficientă, mașina se oprește automat și indicatorul sursei de alimentare emite o lumină roșie intermitentă. În acest caz, scoateți acumulatorul din mașină și încărcați cartușurile acumulatorului sau schimbați cartușurile acumulatorului cu unele complet încărcate.

Indicarea capacității rămase a acumulatorului

Numai pentru cartușe de acumulator cu indicator

► **Fig.18:** 1. Lămpi indicatoare 2. Buton de verificare

Apăsăți butonul de verificare de pe cartușul acumulatorului, astfel încât să se indice capacitățile rămase ale acumulatorului. Lămpile indicatorului vor lumina timp de câteva secunde.

Lămpi indicatoare			Capacitate rămasă
Iluminat	Oprit	Iluminare intermitentă	
■	□	▨	între 75% și 100%
■ ■ ■ ■	□	□	între 50% și 75%
■ ■ ■ □	□ □	□ □	între 25% și 50%
■ □ □ □	□ □ □ □	□ □ □ □	între 0% și 25%
▨ □ □ □	□ □ □ □	□ □ □ □	Încărcați acumulatorul.
■ ■ □ □	□ □ □ □	□ □ □ □	Este posibil ca acumulatorul să fie defect.
□ □ □ □	■ ■ ■ ■	□ □ □ □	

NOTĂ: În funcție de condițiile de utilizare și temperatura ambientală, indicația poate fi ușor diferită de capacitatea reală.

Panou de control

Panoul de control conține întrerupătorul de alimentare principal, butonul de comutare a modurilor și indicatorul pentru capacitatea rămasă a acumulatorului.

► **Fig.19:** 1. Indicator acumulator 2. Indicator de comutare a modurilor 3. Indicator alimentare principală 4. Buton de verificare 5. Buton de comutare a modurilor 6. Întrerupător de alimentare principal

Întrerupător de alimentare principal

AVERTIZARE: Opriți întotdeauna întrerupătorul de alimentare principal atunci când nu utilizați unealta.

Pentru a porni mașina, apăsați întrerupătorul de alimentare principal. Indicatorul de alimentare principal emite o lumină verde. Pentru a opri mașina, apăsați din nou întrerupătorul de alimentare principal.

NOTĂ: Dacă indicatorul sursei de alimentare principale emite o lumină roșie sau emite o lumină roșie sau verde intermitentă, consultați instrucțiunile sistemului de protecție a mașinii/acumulatorului.

NOTĂ: Această mașină este dotată cu funcția de oprire automată. Pentru a evita pornirea neintenționată, întrerupătorul de alimentare principal se va închide automat dacă pârghia de comutare nu este trasă pentru o anumită perioadă de timp după pornirea acestuia.

Buton de comutare a modurilor

Puteți schimba modul de operare apăsând butonul de comutare a modurilor. La pornirea mașinii, este activat modul normal. Când apăsați pe butonul de comutare a modurilor, mașina trece la modul de economisire a energiei și indicatorul de comutare a modurilor emite o lumină verde. În modul de economisire a energiei, puteți diminua zgomotul din timpul tăierii ierbi. Dacă apăsați din nou butonul de comutare a modurilor, mașina revine la modul normal.

Indicarea capacității rămase a acumulatorului

Apăsăți butonul de verificare pentru indicarea capacității rămase a acumulatorului. Indicatoarele de acumulator corespund fiecărui acumulator.

Stare indicator acumulator		Capacitatea rămasă a acumulatorului
Pornit	Oprit	
		50% - 100%
		20% - 50%
		0% - 20%

Acționarea întrerupătorului

⚠️ AVERTIZARE: Înainte de a instala cartușul acumulatorului, verificați întotdeauna dacă pârghia de comutare funcționează corect și revine în poziția inițială după ce este eliberată. Utilizarea mașinii cu un comutator care nu funcționează corect poate duce la pierderea controlului și la accidentări grave.

NOTĂ: Mașina de tuns iarba nu pornește fără a apăsa pe butonul de comutare chiar dacă levierul schimbătorului de viteză este tras.

NOTĂ: Este posibil ca mașina de tuns iarba să nu pornească din cauza supraîncărcării atunci când încercați să tundeți iarba înaltă sau deasă dintr-o dată. În acest caz, măriți înălțimea de tundere.

Această mașină de tuns iarba este prevăzută cu un comutator de interblocare și un comutator cu mâner. Dacă observați ceva neobișnuit la oricare dintre aceste comutatoare, opriți imediat funcționarea și solicitați verificarea acestora de către cel mai apropiat Centru de service autorizat Makita.

1. Montați cartușele de acumulator. Introduceți cheia de blocare în comutatorul de interblocare și apoi închideți capacul acumulatorului.
 2. Apăsați întrerupătorul de alimentare principal.
 3. Țineți apăsat butonul de comutare.
 4. Prindeți mânerul superior și trageți de pârghia de comutare.
- **Fig.20:** 1. Buton comutator 2. Mâner superior
3. Levier de comutare

NOTĂ: În cazul în care cheia de blocare nu este introdusă, indicatorul de alimentare emite o lumină verde atunci când trageți de pârghia de comutare.

5. Eliberați butonul de comutare de îndată ce motorul începe să funcționeze. Mașina va continua să funcționeze până când eliberați pârghia de comutare.
6. Eliberați pârghia de comutare pentru a opri motorul.

Reglarea înălțimii de tundere a ierbii

⚠️ AVERTIZARE: Nu țineți niciodată mâna sau piciorul sub mașină atunci când reglați înălțimea de tundere a ierbii.

⚠️ AVERTIZARE: Asigurați-vă întotdeauna că pârghia se potrivește corect în canelură înainte de funcționare.

Înălțimea de tundere a ierbii poate fi reglată în intervalul 20 mm și 75 mm.

Scoateți cheia de blocare și trageți maneta de reglare a înălțimii de tundere în exteriorul corpului mașinii de tuns, reglând-o la înălțimea de tuns dorită.

► **Fig.21:** 1. Manetă de reglare a înălțimii de tundere a ierbii

Țineți mânerul frontal cu o mână și apoi deplasați maneta de reglare a înălțimii de tundere a ierbii cu cealaltă mână.

► **Fig.22:** 1. Manetă de reglare a înălțimii de tundere a ierbii 2. Mâner frontal

NOTĂ: Figurile care ilustrează înălțimea de tundere a ierbii se folosesc doar ca indicație orientativă. În funcție de iarbă sau de sol, înălțimea efectivă a ierbii poate fi ușor diferită de înălțimea setată.

NOTĂ: Încercați ca test să tundeți iarba într-un loc mai puțin vizibil pentru a obține înălțimea dorită.

Reglarea înălțimii mânerului

⚠️ ATENȚIE: Înainte de a scoate șuruburile, strângeți ferm mânerul superior. În caz contrar, mânerul poate cădea, cauzând accidentări.

Înălțimea mânerului poate fi reglată la trei niveluri.

1. Slăbiți piulițele moletate de pe mânerul inferior și apoi scoateți șuruburile, șaiba și piulițele moletate.

► **Fig.23:** 1. Piuliță moletată 2. Șaibă 3. Șurub

2. Reglați înălțimea mânerului.

3. Introduceți șuruburile dinspre interior și prindeți șaibele dinspre exterior, iar apoi strângeți piulițele moletate.

Utilizarea accesoriului pentru mulci

Accesoriul pentru mulci vă permite să readuceți iarba tăiată pe sol fără a strânge iarba tăiată în coșul pentru iarbă. Atunci când acționați utilajul cu accesoriul pentru mulci, aveți grijă să demontați coșul pentru iarbă.

NOTĂ: Atunci când utilizați mașina cu accesoriul de mulcire, asigurați-vă că lungimea totală a ierbii după tăiere este de cel puțin 30 mm, iar lungimea de tăiere este de cel mult 15 mm.

► **Fig.24:** (1) 30 mm (2) 15 mm

Funcție electronică

Mașina este echipată cu funcții electronice pentru o utilizare facilă.

- Control constant al vitezei
Control electronic al vitezei pentru obținerea unei viteze constante. Permite obținerea unei finisări de calitate, deoarece viteza de rotație este menținută constantă chiar și în condiții de sarcină.
- Pornire lină
Funcția de pornire lină minimizează șocul de pornire și permite o pornire lină a mașinii.

OPERAREA

Tunderea ierbii

⚠️ AVERTIZARE: Înainte de a tunde iarba, degațați zona de utilizare de bețe și pietre. De asemenea, îndepărtați în prealabil eventualele buruieni din zona de utilizare.

⚠️ AVERTIZARE: Purtați întotdeauna ochelari de protecție speciali sau ochelari de protecție cu apărători laterale atunci când operați mașina.

⚠️ATENȚIE: Dacă iarba tăiată sau un obiect străin blochează mașina de tuns la interior, asigurați-vă că scoateți cheia de blocare și cartușul acumulatorului și că purtați mănuși înainte de a îndepărta iarba sau obiectul străin.

NOTĂ: Folosiți această mașină numai pentru tunderea gazonului. Nu tundeți buruieni cu această mașină.

► Fig.25

Țineți ferm mânerul cu ambele mâini în timpul lucrului.

Viteza de lucru orientativă este de circa 1 metru la 4 secunde.

► Fig.26

Liniiile centrale ale roților din față arată care este lățimea de tundere. Utilizând liniiile centrale ca reper, tundeți iarba în benzi. Suprapuneți benzile cu o jumătate până la o treime din banda anterioară pentru a tunde uniform gazonul.

► Fig.27: 1. Lățime de tundere 2. Zonă de suprapunere 3. Linie centrală

Schimbați direcția de tundere de fiecare dată pentru ca modelul ierbii să nu se formeze într-o singură direcție.

► Fig.28

Verificați periodic cantitatea de iarbă din coș. Goliți coșul înainte de a se umple. Înaintea fiecărei verificări periodice, aveți grijă să opriți mașina de tuns iarba și să scoateți cheia de blocare și cartușul de acumulator.

NOTĂ: Folosirea mașinii de tuns iarba cu un coș pentru iarbă plin nu permite rotirea lină a lamei și plasează o sarcină suplimentară asupra motorului, ceea ce poate cauza avariarea acestuia.

Tunderea unui gazon cu iarbă înaltă

Nu încercați să tăiați iarba înaltă dintr-o singură încercare. În schimb, tundeți-o în etape. Lăsați o zi sau două între tunderi ca firele de iarbă să ajungă la aceeași înălțime.

► Fig.29

NOTĂ: Tunderea ierbii înalte la o înălțime mică dintr-o singură încercare poate cauza ofilirea ierbii. De asemenea, iarba tăiată se poate bloca în mașină.

Golirea coșului pentru iarbă

⚠️AVERTIZARE: Pentru a reduce riscul de accident, verificați regulat coșul pentru iarbă pentru a detecta eventuale defecțiuni sau rezistență slăbită. Înlouciți coșul pentru iarbă dacă este necesar.

1. Eliberați pârghia de comutare.
 2. Scoateți cheia de blocare.
 3. Deschideți capacul posterior și scoateți coșul pentru iarbă ținându-l de mâner.
- Fig.30: 1. Capac posterior 2. Mâner 3. Coș pentru iarbă
4. Goliți coșul pentru iarbă.

ÎNTREȚINERE

⚠️AVERTIZARE: Aveți întotdeauna grijă să scoateți cheia de blocare și cartușul acumulatorului din mașină înainte de depozitarea ori transportarea acesteia, sau înainte de a încerca să efectuați o inspecție sau o activitate de întreținere.

⚠️AVERTIZARE: Scoateți întotdeauna cheia de blocare atunci când nu folosiți mașina. Păstrați cheia de blocare într-un loc sigur și nu la îndemâna copiilor.

⚠️AVERTIZARE: Purtați mănuși atunci când efectuați o inspecție sau activitate de întreținere.

⚠️AVERTIZARE: Purtați întotdeauna ochelari de protecție speciali sau ochelari de protecție cu apărători laterale atunci când efectuați o inspecție sau o activitate de întreținere.

NOTĂ: Nu utilizați niciodată gazolină, benzină, diluant, alcool sau alte substanțe asemănătoare. În caz contrar, pot rezulta decolorări, deformări sau fisuri.

Pentru a menține SIGURANȚA și FIABILITATEA produsului, reparațiile și orice alte lucrări de întreținere sau reglare trebuie executate de centre de service Makita autorizate sau proprii, folosind întotdeauna piese de schimb Makita.

Întreținere

1. Scoateți cheia de blocare și cartușele acumulatorului și apoi închideți capacul acumulatorului.
2. Întoarceți mașina pe o parte și curățați bucățile de iarbă tăiată care s-au acumulat pe partea de dedesubt a punții mașinii.
3. Turnați apă înspre partea de jos a mașinii, de care este atașată pânza.

NOTĂ: Nu spălați mașina cu jet de apă cu presiune ridicată.

4. Verificați dacă toate piulițele, bolțurile, buloanele, șuruburile, dispozitivele de fixare etc. sunt bine strânse.
5. Inspectați piesele mobile pentru a detecta eventuale deteriorări, rupturi și semne de uzură. Piesele deteriorate sau lipsă trebuie să fie reparate sau înlocuite.
6. Depozitați mașina într-un loc sigur, departe de accesul copiilor.

Transportarea mașinii de tuns iarbă

Când transportați mașina de tuns iarbă, două persoane trebuie să țină mânerul frontal și cel inferior, după cum se arată în figură.

► Fig.31: 1. Mâner inferior 2. Mâner frontal

Depozitare

Depozitați mașina în interior, într-un loc uscat, răcoros și încluiat. Nu depozitați mașina și încărcătorul în locuri în care temperatura poate atinge sau depăși 40 °C (104 °F).

1. Deschideți capacul posterior și scoateți coșul pentru iarbă ținându-l de mâner.
► **Fig.32:** 1. Capac posterior 2. Mâner 3. Coș pentru iarbă
2. Slăbiți piulițele moletate și pliați mânerul superior.
► **Fig.33:** 1. Mâner superior 2. Piuliță moletată

Demontarea sau montarea pânzei

⚠️ AVERTIZARE: Scoateți întotdeauna cheia de blocare și cartușul de acumulator atunci când montați sau demontați lama. Dacă nu scoateți cheia de blocare și cartușul de acumulator, puteți suferi leziuni corporale grave.

⚠️ AVERTIZARE: Lama își continuă mișcarea inerțială timp de câteva secunde după eliberarea comutatorului. Nu efectuați nicio operațiune până când lama nu se oprește complet.

⚠️ AVERTIZARE: Purtați întotdeauna mănuși atunci când manipulați lama.

Scoaterea pânzei mașinii de tuns iarba

1. Așezați mașina de tuns iarba pe o parte, astfel încât maneta de reglare a înălțimii de tundere a ierbii să fie plasată pe partea de sus.
2. Pentru a bloca pânza, introduceți o bucată de cherestea sau ceva similar în mașină.
3. Slăbiți bolțul în sens anti-orar cu o cheie.
► **Fig.34:** 1. Pânza mașinii de tuns iarba 2. Cheie 3. Cherestea
4. Scoateți pe rând șurubul, șaiba și pânza mașinii de tuns iarba.
► **Fig.35:** 1. Pânza mașinii de tuns iarba 2. Șaibă 3. Șurub

Montarea pânzei mașinii de tuns iarba

Pentru a instala pânza, executați în ordine inversă operațiile de demontare.

⚠️ AVERTIZARE: Montați pânza mașinii de tuns iarba cu grijă. Are o față și un dos. Poziționați pânza astfel încât săgeata care indică direcția de rotație să fie orientată spre exterior.

⚠️ AVERTIZARE: Strângeți cu putere bolțul în sens orar pentru a fixa lama.

⚠️ AVERTIZARE: Verificați dacă pânza mașinii de tuns iarba și toate componentele de fixare sunt montate corect și strânse bine.

⚠️ AVERTIZARE: Atunci când înlocuiți lamele, respectați instrucțiunile din acest manual.

DEPANARE

Înainte de a solicita reparații, efectuați mai întâi propria inspecție. În cazul în care găsiți o problemă care nu este explicată în manual, nu încercați să demontați echipamentul. În schimb, adresați-vă Centrelor de service autorizate Makita, utilizând întotdeauna piese de schimb Makita pentru reparații.

Stare de anormalitate	Cauză probabilă (defecțiune)	Remediul
Mașina de tuns iarba nu pornește.	Două cartușe de acumulator nu sunt montate.	Montați cartușele de acumulator încărcate.
	Problemă cu bateria (tensiune scăzută)	Reîncărcați cartușul acumulatorului. Dacă reîncărcarea nu este eficientă, înlocuiți cartușul acumulatorului.
	Cheia de blocare nu este introdusă.	Introduceți cheia de blocare.
Motorul se oprește din funcționare după puțin timp.	Nivelul de încărcare al acumulatorului este redus.	Reîncărcați cartușul acumulatorului. Dacă reîncărcarea nu este eficientă, înlocuiți cartușul acumulatorului.
	Înălțimea de tăiere setată este prea joasă.	Creșteți înălțimea de tăiere.
Motorul nu atinge turația maximă.	Cartușul acumulatorului este instalat necorespunzător.	Montați cartușul de acumulator în modul descris în acest manual.
	Puterea acumulatorului se reduce.	Reîncărcați cartușul acumulatorului. Dacă reîncărcarea nu este eficientă, înlocuiți cartușul acumulatorului.
	Sistemul de acționare nu funcționează corect.	Solicitați centrului de service autorizat local efectuarea reparațiilor.
Pânza mașinii de tuns iarba nu se rotește: ⇒ opriti imediat mașina de tuns iarba!	Un obiect străin, precum o creangă, s-a înțepenit în apropiere de lamă.	Îndepărtați obiectul străin.
	Sistemul de acționare nu funcționează corect.	Solicitați centrului de service autorizat local efectuarea reparațiilor.
Vibrații anormale: ⇒ opriti imediat mașina de tuns iarba!	Lama este dezechilibrată sau uzată excesiv sau neuniform.	Înlocuiți lama.

ACCESORII OPȚIONALE

⚠️ ATENȚIE: Folosiți accesoriile sau piesele auxiliare recomandate pentru mașina dumneavoastră Makita în acest manual. Utilizarea oricăror alte accesorii sau piese auxiliare poate prezenta risc de vătămare corporală. Utilizați accesoriile și piesele auxiliare numai în scopul destinat.

Dacă aveți nevoie de asistență sau de mai multe detalii referitoare la aceste accesorii, adresați-vă centrului local de service Makita.

- Pânza mașinii de tuns iarba
- Acumulator și încărcător original Makita

NOTĂ: Unele articole din listă pot fi incluse ca accesorii standard în ambalajul de scule. Acestea pot diferi în funcție de țară.

ТЕХНІЧНІ ХАРАКТЕРИСТИКИ

Модель:	DLM460		DLM461	
Ширина косіння (діаметр ріжучого полотна)	460 мм			
Швидкість у режимі холостого ходу	2 500 хв ⁻¹			
Максимальна робоча частота	3 300 хв ⁻¹			
Змінне ріжуче полотно газонокосарки, номер деталі	199367-2			
Розміри (Д × Ш × В)	під час роботи	Д: от 1 319 мм до 1 518 мм Ш: 532 мм В: от 879 мм до 1 138 мм		
	у положенні для зберігання (без корзини для трави)	Д: от 1 004 мм до 1 125 мм Ш: 532 мм В: от 533 мм до 713 мм		
Номінальна напруга	36 В пост. струму			
Маса нетто	25,3 – 27,6 кг		25,2 – 27,2 кг	
Ступінь захисту	IPX4			

- Оскільки наша програма наукових досліджень і розробок триває безперервно, наведені тут технічні характеристики можуть бути змінені без попередження.
- Технічні характеристики приладу та касета з акумулятором можуть відрізнятися в різних країнах.
- Вага може відрізнятися залежно від допоміжного обладнання, наприклад касети з акумулятором. Найлегші та найважчі комплекти, відповідно до стандарту ЕРТА (Європейська асоціація виробників електронструменту) від січня 01/2014 року, представлено в таблиці.

Застосовна касета з акумулятором

BL1815N / BL1820 / BL1820B / BL1830 / BL1830B / BL1840 / BL1840B / BL1850 / BL1850B / BL1860B

- Деякі касети з акумулятором, які вказано вище, можуть бути недоступними залежно від вашого регіону або місця перебування.

⚠ ПОПЕРЕДЖЕННЯ: Використовуйте лише касети з акумулятором, перелічені вище. Використання будь-яких інших касет з акумулятором може призвести до травмування й/або пожежі.

СИМВОЛИ

Далі наведено символи, які застосовуються для позначення обладнання. Перед користуванням переконайтеся, що ви розумієте їхнє значення.



Будьте особливо уважні та обережні!



Читайте посібник з експлуатації.



Небезпечно! Пам'ятайте, що предмети можуть відскочити.



Відстань між інструментом і сторонніми особами повинна становити не менше 15 м.



У жодному разі не наближайте руки та ноги до ріжучого полотна під газонокосаркою. Полотно продовжують обертатися після вимкнення двигуна.



Вийміть блокувальний ключ, перш ніж оглядати, налаштовувати, чистити і проводити технічне обслуговування інструмента, а також у тому випадку, якщо потрібно залишити газонокосарку без нагляду на деякий час або поставити її на зберігання.



Ni-MH
Li-Ion

Тільки для країн ЄС
Не викидайте електроприлади або акумуляторні батареї разом із побутовим сміттям!
Згідно з Європейськими директивами про утилізацію електричного та електронного обладнання та про утилізацію батарей і акумуляторів, а також батарей та акумуляторів, термін служби яких закінчився, та їх використанням із дотриманням національних законів, електричне обладнання, батареї та акумулятори, термін служби яких закінчився, потрібно збирати окремо та відправляти на екологічно чисті підприємства з їхньої переробки.

Призначення

Машина призначена для косіння газонів.

Шум

Рівень шуму за шкалою А в типовому виконанні, визначений відповідно до стандарту EN60335-2-77:

Модель DLM460

Рівень звукового тиску (L_{PA}): 79 дБ (А)

Рівень звукової потужності (L_{WA}): 91 дБ (А)

Похибка (К): 3,4 дБ (А)

Рівень шуму під час роботи може перевищувати 80 дБ (А).

ПРИМІТКА: Заявлене значення шуму було виміряно відповідно до стандартних методів тестування й може використовуватися для порівняння одного інструмента з іншим.

ПРИМІТКА: Заявлене значення шуму може також використовуватися для попереднього оцінювання впливу.

▲ПОПЕРЕДЖЕННЯ: Користуйтеся засобами захисту органів слуху.

▲ПОПЕРЕДЖЕННЯ: Залежно від умов використання рівень шуму під час фактичної роботи електроінструмента може відрізнятися від заявленого значення вібрації; особливо сильно на це впливає тип деталі, що оброблюється.

▲ПОПЕРЕДЖЕННЯ: Забезпечте належні запобіжні заходи для захисту оператора, що відповідатимуть умовам використання інструмента (слід брати до уваги всі складові робочого циклу, як-от час, коли інструмент вимкнено та коли він починає працювати на холостому ході під час запуску).

Вібрація

Загальна величина вібрації (векторна сума трьох напрямків) визначена згідно з EN60335-2-77:

Модель DLM460

Вібрація (a_h): 2,5 м/с² або менше

Похибка (K): 1,5 м/с²

ПРИМІТКА: Заявлене загальне значення вібрації було виміряно відповідно до стандартних методів тестування й може використовуватися для порівняння одного інструмента з іншим.

ПРИМІТКА: Заявлене загальне значення вібрації може також використовуватися для попереднього оцінювання впливу.

▲ПОПЕРЕДЖЕННЯ: Залежно від умов використання вібрація під час фактичної роботи електроінструмента може відрізнятися від заявленого значення вібрації; особливо сильно на це впливає тип деталі, що оброблюється.

▲ПОПЕРЕДЖЕННЯ: Забезпечте належні запобіжні заходи для захисту оператора, що відповідатимуть умовам використання інструмента (слід брати до уваги всі складові робочого циклу, як-от час, коли інструмент вимкнено та коли він починає працювати на холостому ході під час запуску).

Декларація про відповідність стандартам ЄС

Тільки для країн Європи

Декларацію про відповідність стандартам ЄС наведено в Додатку А до цієї інструкції з експлуатації.

ПОПЕРЕДЖЕННЯ ПРО ДОТРИМАННЯ ТЕХНІКИ БЕЗПЕКИ

Правила техніки безпеки під час роботи з газонокосаркою

▲ПОПЕРЕДЖЕННЯ: Прочитайте усі застереження стосовно техніки безпеки та всі інструкції. Недотримання попереджень та інструкцій може призвести до ураження електричним струмом, до виникнення пожежі та/або до отримання серйозних травм.

Збережіть усі інструкції з техніки безпеки та експлуатації на майбутнє.

1. Не вставляйте блокувальний ключ у газонокосарку, якщо вона не готова до використання.
2. Не допускайте, щоб діти гралися з газонокосаркою.
3. Не дозволяйте користуватися газонокосаркою особам, не ознайомленим із цими інструкціями, та дітям. Місцеві норми можуть накладати обмеження на вік оператора.
4. Заборонено працювати з газонокосаркою, коли інші люди, особливо діти, або домашні тварини знаходяться поблизу.
5. Пам'ятайте, що оператор або користувач несе відповідальність за нещасні випадки та створення ситуацій, небезпечних для людей та їхнього майна.
6. Перед використанням газонокосарки обов'язково взувайте міцне взуття та вдягайте довгі штани. Заборонено працювати з газонокосаркою босоніж або у відкритих сандаліях. Не рекомендовано вдягати прикраси, занадто вільний одяг або одяг, який має звисаючі мотузки або шнурки. Вони можуть потрапити у частини інструмента, що рухаються.
7. Завжди користуйтеся захисними окулярами, щоб захистити очі від травмування під час роботи з електроінструментами. Захисні окуляри мають відповідати стандарту ANSI Z87.1 у США, EN 166 у Європі або AS/NZS 1336 в Австралії / Новій Зеландії. В Австралії / Новій Зеландії законодавство вимагає користуватися також щитком для захисту обличчя.

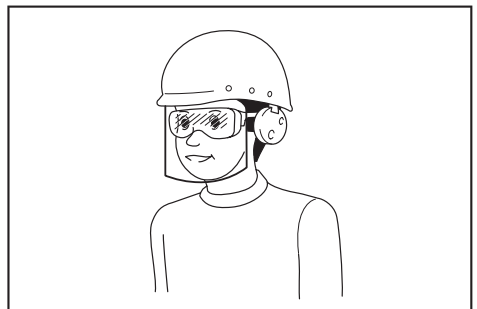

Роботодавець відповідає за те, щоб оператори інструментів та інші особи, які знаходяться безпосередньо в робочій зоні, примусово користувалися відповідним захисним устаткуванням.

8. Користуйтеся газонокосаркою тільки у світлий час доби або за достатнього штучного освітлення.
9. Не використовуйте газонокосарку на вологій траві.
10. Використання та обслуговування акумуляторних інструментів
 - Заряджайте акумулятор лише за допомогою зарядного пристрою, вказаного виробником. Зарядний пристрій, що підходить до одного типу касети з акумулятором, може спричинити ризик пожежі у разі його використання з іншою касетою з акумулятором.
 - З електричними інструментами використовуйте тільки спеціально призначені для них касети з акумулятором. Використання будь-яких інших касет з акумулятором може призвести до травмування і виникнення пожежі.
 - Коли касета з акумулятором не використовується, тримайте її подалі від інших металевих предметів, як-от скріпки, монети, ключі, цвяхи, шурупи тощо, які можуть замкнути клеми акумулятора. Замикання клем акумулятора може призвести до отримання опіків або до пожежі.
 - За неналежних умов зберігання з акумулятора може витекти рідина, контакту з якою потрібно уникати. У разі випадкового потрапляння рідини на тіло уражену частину тіла необхідно промити водою. Якщо рідина потрапила в очі, необхідно також звернутися до лікаря. Рідина, що витікає з акумулятора, може спричинити подразнення або опіки.
 - Не спалюйте акумулятори. Акумулятор може вибухнути. Ознайомтеся з місцевими законами на наявність можливих спеціальних інструкцій з утилізації відходів.
 - Не відкривайте й не деформуйте акумулятори. Електроліт є їдкою речовиною, тому в разі контакту зі шкірою або очима може завдати травму. У разі проковтування він може бути токсичним.
 - Не заряджайте акумулятор під дощем або в місцях із підвищеною вологістю.
11. Обов'язково міцно тримайте ручку.
12. Працюючи на схилах, обов'язково займайте стійке положення.
13. Пересувайтеся повільно, не переходьте на біг.
14. Піднімаючи газонокосарку або тримаючи її, не торкайтеся відкритого ріжучого полотна або ріжучої кромки.
15. Фізичний стан. У жодному разі не використовуйте газонокосарку, перебуваючи під впливом наркотичних речовин, алкоголю або будь-яких медичних препаратів.
16. Тримайте ноги та руки подалі від ріжучого полотна, що обертається. Обережно! Полотно продовжують рух за інерцією після вимкнення газонокосарки.
17. Використовуйте тільки оригінальне ріжуче полотно, зазначене в цьому посібнику.
18. Перед початком роботи ретельно перевірте ріжуче полотно або болти, що використовуються для його фіксації, на наявність тріщин або пошкоджень. У разі виявлення тріщин або пошкоджень негайно замініть ріжуче полотно або болти.
19. Перед початком роботи переконайтеся у відсутності сторонніх осіб на робочій ділянці. Зупиніть газонокосарку, якщо хтось наблизиться до місця роботи.
20. Щоб уникнути пошкодження газонокосарки або травмування, перед початком роботи приберіть із робочої зони сторонні предмети, як-от каміння, дроти, пляшки, кістки або великі гілки.
21. Негайно припиніть роботу, якщо помітите будь-які відхилення. Вимкніть газонокосарку та вийміть ключ. Після цього огляньте газонокосарку.
22. Заборонено регулювати висоту косіння під час роботи двигуна, якщо газонокосарка підтримує таку функцію.
23. Відпустіть пусковий важіль і дочекайтеся зупинки ріжучого полотна, перш ніж перетинати дорогу, тротуар, проїзну частину або ділянку, укриту гравієм. Крім того, обов'язково вийміть блокувальний ключ, якщо потрібно залишити газонокосарку без нагляду, нахилитися, щоб підняти або прибрати сторонні предмети з дороги, а також за будь-яких інших обставин, що можуть відволікти вас від роботи.
24. Якщо ріжуче полотно газонокосарки натрапить на будь-який сторонній предмет, це може призвести до травмування. Щоразу перед використанням газонокосарки уважно оглядайте газон та прибирайте з нього всі сторонні предмети.
25. Якщо газонокосарка натрапить на сторонній предмет, виконайте такі дії:
 - зупиніть газонокосарку, відпустіть пусковий важіль та дочекайтеся повної зупинки ріжучого полотна;
 - вийміть блокувальний ключ і касету з акумулятором.
 - ретельно огляньте газонокосарку на наявність пошкоджень;
 - у разі виявлення будь-яких пошкоджень ріжучого полотна замініть його. Усуньте всі пошкодження, перш ніж продовжувати використання газонокосарки.
26. Регулярно через невеликі проміжки часу перевіряйте корзину для трави на наявність ознак зношення або пошкодження. Зберігати інструмент необхідно у порожньої корзину для трави. Щоб гарантувати безпечне використання інструмента, замініть зношену корзину для трави новою оригінальною запасною корзиною.
27. Будьте надзвичайно уважні, повертаючи або пересуваючи газонокосарку до себе.
28. Зупиніть ріжучі полотна, якщо потрібно нахилити газонокосарку та перенести через ділянку, де не росте трава, або з однієї робочої ділянки на іншу.
29. Заборонено використовувати газонокосарку із пошкодженими захисними кожухами чи щитками або без встановлених захисних пристроїв, як-от відбивачів та/або корзини для трави.
30. Обережно увімкніть газонокосарку згідно з наведеними інструкціями, тримаючи ноги подалі від ріжучих полотен.

31. Під час запуску двигуна не нахилийте газонокосарку; виняток становлять ті випадки, коли для запуску двигуна газонокосарку необхідно нахилити. Проте навіть у цьому разі не нахилийте її більше, ніж це необхідно, підіймаючи ту її частину, яка знаходиться з протилежного від вас боку.
32. Не запускайте газонокосарку, стоячи перед випускним отвором.
33. Не наближайте руки та ноги до частин, що обертаються. Тримайтеся на відстані від випускного отвору.
34. Заборонено транспортувати газонокосарку в увімкненому стані.
35. Зупиніть газонокосарку та зніміть блокувальний пристрій. Переконайтеся, що всі обертальні частини повністю зупинилися, у таких випадках:
 - коли залишаєте газонокосарку без нагляду;
 - перед видаленням засмічення або очищенням трубки;
 - перед перевіркою та очищенням інструмента або проведенням робіт на газонокосарці;
 - якщо інструмент натрапив на сторонній предмет. Огляньте газонокосарку на наявність пошкоджень, виконайте необхідний ремонт і тільки після цього продовжуйте роботу.
36. Якщо спостерігається аномальна вібрація газонокосарки (потрібна негайна перевірка):
 - огляньте інструмент на наявність пошкоджень;
 - замініть або відремонтуйте пошкоджені частини;
 - перевірте на наявність незакріплені деталі та затягніть їх.
37. Під час налаштування газонокосарки слідкуйте за тим, щоб пальці не потрапили між ріжучими полотнами, що обертаються, та нерухомими частинами газонокосарки.
38. На схилах пересувайте газонокосарку попереку них, а не вгору та вниз. Будьте надзвичайно уважні, коли змінюєте напрямок руху газонокосарки на схилах. Не використовуйте газонокосарку на дуже крутих схилах.
39. Регулярно через невеликі проміжки часу перевіряйте, чи надійно затягнуто болт кріплення ріжучого полотна.
40. Щоб гарантувати безпечну роботу інструмента, перевіряйте надійність затягування всіх гайок, болтів та гвинтів.
41. Перед тим як ставити газонокосарку на зберігання, зачекайте, поки вона охолоне.
42. Під час обслуговування ріжучих полотен пам'ятайте про те, що вони все ще можуть рухатися, навіть якщо джерело живлення відключено.
43. Щоб гарантувати безпечну роботу, замінійте зношені або пошкоджені деталі. Використовуйте тільки оригінальні запасні частини та приладдя.
44. Не користуйтеся інструментом, якщо існує небезпека ураження блискавкою.
45. У разі використання інструмента на вологих або слизких ділянках, зокрема на схилах, будьте уважні, щоб не втратити рівновагу.
46. Уникайте роботи за складних умов, за яких очікується підвищена перевтома користувача.
47. Не використовуйте пристрій за несприятливих погодних умов, коли видимість обмежена. В іншому разі ви можете впасти або припуститися помилки через погану видимість.
48. Заборонено замінити акумулятор під дощем.
49. Заборонено занурювати інструмент у калюжі.
50. Заборонено залишати інструмент під дощем без нагляду.
51. Заборонено вставляти або виймати блокувальний ключ під дощем.
52. Якщо через дощ до всмоктувального (вентиляційного) отвору пристало вологе листя або бруд, приберіть їх.
53. Не мийте інструмент струменем під тиском.
54. Перед миттям інструмента обов'язково вийміть акумулятор і блокувальний ключ та закрийте кришку відсіку акумулятора. Лийте воду на нижню частину інструмента, у місце кріплення ріжучого полотна.
55. Зберігайте інструмент у місці, захищеному від прямих сонячних променів і дощу, де він не піддаватиметься впливу високої температури або вологості.
56. Виконуйте перевірку або технічне обслуговування в місці, захищеному від дощу.
57. Після використання інструмента очистьте його від налиплого бруду й повністю висушіть, перш ніж помістити на зберігання. Залежно від пори року й/або регіону інструмент може зламатися через замерзання.
58. Не допускайте потрапляння рідини на контакти акумулятора й не занурюйте акумулятор у рідину. Заборонено залишати акумулятор під дощем, а також заряджати, використовувати або зберігати його в місці з підвищеною вологістю. Якщо контакти намокнуть або якщо всередину акумулятора потрапить рідина, може статися коротке замикання, що може призвести до перегріву, займання або вибуху.
59. Після виймання акумулятора з інструмента або зарядного пристрою обов'язково встановіть кришку відсіку для акумулятора й зберігайте її в сухому місці.
60. Заборонено замінити акумулятор вологими руками.
61. Заборонено використовувати інструмент на снігу.
62. Якщо трава мокра, вона може забиватися всередині інструмента. Регулярно перевіряйте стан інструмента та в міру необхідності видаляйте з нього траву.

ЗБЕРІГАЙТЕ ЦІ ВКАЗІВКИ.

▲ПОПЕРЕДЖЕННЯ: НІКОЛИ НЕ втрачайте пильності та не розслабляйтеся під час користування виробом (що можливо при частому використанні); обов'язково строго дотримуйтеся відповідних правил безпеки.

НЕНАЛЕЖНЕ ВИКОРИСТАННЯ або недотримання правил техніки безпеки, викладених у цій інструкції з експлуатації, може призвести до серйозних травм.

Важливі інструкції з безпеки для касети з акумулятором

1. Перед тим як користуватися касетою з акумулятором, слід прочитати всі інструкції та застережні знаки щодо (1) зарядного пристрою акумулятора, (2) акумулятора та (3) виробів, що працюють від акумулятора.
2. Не слід розбирати касету з акумулятором.
3. Якщо період роботи дуже покоротшав, слід негайно припинити користування. Це може призвести до виникнення ризику перегріву, опіку та навіть вибуху.
4. У разі потрапляння електроліту в очі слід промити їх чистою водою та негайно звернутися до лікаря. Це може призвести до втрати зору.
5. Не закоротіть касету з акумулятором.
 - (1) Не слід торкатися клем будь-яким струмопровідним матеріалом.
 - (2) Не слід зберігати касету з акумулятором у ємності з іншими металевими предметами, такими як цвяхи, монети тощо.
 - (3) Не залишайте касету з акумулятором під дощем, запобігайте контакту з водою.Коротке замикання може призвести до появи значного струму, перегріву, можливих опіків та навіть виходу з ладу.
6. Не слід зберігати інструмент та касету з акумулятором в місцях, де температура може сягнути чи перевищити 50°C (122°F).
7. Не слід спалювати касету з акумулятором, навіть якщо вона була неодноразово пошкоджена або повністю спрацьована. Касета з акумулятором може вибухнути у вогні.
8. Не слід кидати або ударяти акумулятор.
9. Не слід використовувати пошкоджений акумулятор.
10. Літій-іонні акумулятори, що містяться в інструменті, мають відповідати вимогам законів про небезпечні товари.

Під час транспортування за допомогою комерційних перевезень, наприклад із залученням третьої сторони та експедиторів, необхідно дотримуватись особливих вимог, вказаних на пакуванні й у маркуванні.

Під час підготовки позиції до відправлення необхідно проконсультуватись зі спеціалістом з небезпечних матеріалів. Крім того, слід виконувати більш докладні національні настанови, якщо такі є.

Заклейте відкриті контакти стрічкою або заховайте їх і запакуйте акумулятор таким чином, щоб він не міг рухатися в пакуванні.

11. Для утилізації касети з акумулятором витягніть її з інструмента та утилізуйте безпечним способом. Дотримуйтеся норм місцевого законодавства щодо утилізації акумуляторів.
12. Використовуйте акумулятори лише з виробами, указаними компанією Makita. Установлення акумуляторів у невідповідні виробу може призвести до пожежі, надмірного нагрівання, вибуху чи витоку електроліту.
13. Якщо інструментом не користуватимуться протягом тривалого періоду часу, вийміть акумулятор з інструмента.

ЗБЕРІГАЙТЕ ЦІ ВКАЗІВКИ.

▲ОБЕРЕЖНО: Використовуйте тільки акумулятори Makita. Використання акумуляторів, інших ніж оригінальні акумулятори Makita, або акумуляторів, конструкцію яких було змінено, може призвести до вибуху акумулятора і спричинити пожежу, травму або пошкодження. У зв'язку з цим також буде анульовано гарантію Makita на інструмент Makita і на зарядний пристрій.

Поради з забезпечення максимального строку експлуатації акумулятора

1. Касету з акумулятором слід заряджати до того, як він розрядиться повністю. Завжди слід зупиняти роботу інструмента та зарядити акумулятор, якщо ви помітили зменшення потужності інструмента.
2. Ніколи не слід заряджати повторно повністю заряджену касету з акумулятором. Перезарядження скорочує строк експлуатації акумулятора.
3. Заряджайте касету з акумулятором при кімнатній температурі 10°C - 40°C (50°F - 104°F). Перед тим як заряджати касету з акумулятором, слід зачекати, доки вона охолоне.
4. Якщо касета з акумулятором не використовувалася тривалий час (понад шість місяців), її слід зарядити.

ЗБОРКА

▲ПОПЕРЕДЖЕННЯ: Обов'язково виймайте блокувальний ключ та касету з акумулятором, перш ніж починати будь-які роботи з газозваркою. Якщо не вийняти блокувальний ключ та касету з акумулятором, випадкове увімкнення інструмента може призвести до важких травм.

▲ПОПЕРЕДЖЕННЯ: Запускайте газозварку тільки в повністю зібраному стані. Використання машини в частково зібраному стані може спричинити тяжкі травми через випадковий пуск.

Встановлення ручок

УВАГА: Встановлюючи ручки, розташуйте шнури таким чином, щоб вони не могли зачепитися за будь-які предмети, які знаходяться між ручками. Якщо шнур пошкоджено, пусковий важіль газонокосарки може не працювати.

1. Установіть нижню ручку так, щоб отвори на ній увійшли в проміжки на корпусі газонокосарки. Установіть болти зсередини, а потім установіть шайбу А ззовні й затягніть накатні гайки.
► **Рис.1:** 1. Нижня ручка 2. Шайба А 3. Накатна гайка 4. Виступ 5. Отвір 6. Болт
2. Вирівняйте отвір на нижній ручці з отвором на верхній ручці, потім вставте болти зсередини, установіть шайбу В ззовні й затягніть накатні гайки.
► **Рис.2:** 1. Верхня ручка 2. Отвір 3. Шайба В 4. Накатна гайка 5. Нижня ручка 6. Болт

⚠ОБЕРЕЖНО: Міцно тримайте верхню ручку, щоб вона не випала з руки. Недотримання цієї вимоги може призвести до травм у разі падіння ручки.

3. Прикріпіть тримачі А й В до ручки. Розмістіть троси, як показано на рисунку.
► **Рис.3:** 1. Трос 2. Тримач А 3. Тримач В

ПРИМІТКА: Приєднуючи тримач А, обов'язково зафіксуйте трос, як показано на рисунку.

Демонтаж насадки для мульчування

Модель DLM460

1. Відчиніть задню кришку.
► **Рис.4:** 1. Задня кришка
2. Зніміть насадку для мульчування, утримуючи важіль.
► **Рис.5:** 1. Важіль 2. Насадка для мульчування

Модель DLM461

1. Відчиніть задню кришку.
► **Рис.6:** 1. Задня кришка
2. Зніміть насадку для мульчування, тягнучи за важіль.
► **Рис.7:** 1. Насадка для мульчування 2. Важіль

Встановлення корзини для трави

1. Відчиніть задню кришку.
► **Рис.8:** 1. Задня кришка
2. Зачепіть гачок на кошику для трави за стрижень на корпусі газонокосарки, як показано на рисунку.
► **Рис.9:** 1. Стрижень 2. Захисний кожух 3. Корзина для трави

УВАГА: Кожух на кошику для трави має бути направлений вниз. В іншому разі частина скошеної трави може потрапляти мимо кошика.

Модель DLM461

⚠ОБЕРЕЖНО: Не забудьте встановити на машину кошик для трави, що входить до комплекту поставки. Експлуатація з іншими кошиками для трави, установленими на машину, може стати причиною несправності та травм.

- **Рис.10**

Встановлення насадки для мульчування

Модель DLM460

1. Відчиніть задню кришку і зніміть корзину для трави.
► **Рис.11:** 1. Задня кришка 2. Корзина для трави
2. Зсуньте вниз важіль на насадці для мульчування і встановіть насадку. Відпустіть важіль для належної фіксації насадки.
► **Рис.12:** 1. Важіль 2. Насадка для мульчування

Модель DLM461

1. Відкрийте задню кришку й зніміть кошик для трави.
► **Рис.13:** 1. Задня кришка 2. Кошик для трави
2. Тягнучи за важіль, установіть насадку для мульчування, а потім відпустіть важіль, щоб зафіксувати насадку.
► **Рис.14:** 1. Насадка для мульчування 2. Важіль

ОПИС РОБОТИ

Встановлення та зняття касети з акумулятором

⚠ОБЕРЕЖНО: Обов'язково вимикайте інструмент перед встановленням або зняттям касети з акумулятором.

⚠ОБЕРЕЖНО: Під час установлення або зняття касети з акумулятором слід міцно тримати машину й касету з акумулятором. Якщо утримувати інструмент і касету з акумулятором недостатньо міцно, вони можуть вислизнути з рук, що може призвести до пошкодження інструмента й касети з акумулятором або може спричинити травми.

⚠ОБЕРЕЖНО: Перед використанням обов'язково заблокуйте кришку відсіку для акумулятора. Інакше бруд чи вода може спричинити пошкодження виробу або касети з акумулятором.

⚠ОБЕРЕЖНО: Завжди вставляйте касету з акумулятором повністю, поки не зникне червоний індикатор. Якщо цього не зробити, касета може випадково випасти з інструмента та завдати травми вам або людям, що знаходяться поряд.

⚠ОБЕРЕЖНО: Не встановлюйте касету з акумулятором із зусиллям. Якщо касета не вставляється легко, це означає, що її вставляють неправильно.

ПРИМІТКА: Інструмент не працює тільки з однією касетою з акумулятором.

Встановлення касети з акумулятором

1. Потягніть блокувальний важіль угору й відкрийте кришку відсіку для акумулятора.

► **Рис.15:** 1. Кришка відсіку для акумулятора
2. Блокувальний важіль

2. Вирівняйте язичок на касеті з акумулятором із пазом на газонокосарці, а потім вставте касету до фіксації з клацанням.

► **Рис.16:** 1. Касета з акумулятором

3. Вставте блокувальний ключ до упору, як показано на малюнку.

► **Рис.17:** 1. Блокувальний ключ

4. Закрийте кришку відсіку для акумулятора та притисніть її до зачеплення з фіксуючим важелем.

Виймання касети з акумулятором з газонокосарки

1. Потягніть угору важіль блокування кришки відсіку для акумулятора й зніміть її.

2. Витягніть касету з акумулятором з газонокосарки, водночас натискаючи кнопку на передній частині касети.

3. Витягніть блокувальний ключ.

4. Закрийте кришку відсіку для акумулятора.

Система захисту інструмента/акумулятора

Інструмент оснащено системою захисту інструмента/акумулятора. Ця система автоматично вимикає живлення двигуна з метою збільшення терміну служби інструмента та акумулятора. Інструмент автоматично зупиняється під час роботи, якщо інструмент або акумулятор перебувають у зазначених нижче умовах.

Захист від перевантаження

Якщо через спосіб експлуатації акумулятор споживає аномально високий струм, він автоматично вимкнеться, а індикатор живлення почне блимати зеленим. У такому разі вимкніть інструмент і припиніть роботу, під час виконання якої інструмент зазнав перевантаження. Щоб перезапустити інструмент, увімкніть його знову.

Захист від перегрівання

Якщо інструмент або акумулятор перегрівся, інструмент автоматично вимикається, а індикатор живлення загоряється червоним. У такому випадку дозволяйте інструменту й акумулятору охолонути, перш ніж знову вмикати інструмент.

Захист від надмірного розрядження

Якщо ємності акумулятора недостатньо, інструмент зупиниться автоматично, а індикатор живлення почне блимати червоним. У такому разі вийміть з інструмента акумулятор і зарядіть касети з акумуляторами або замініть їх на повністю заряджені.

Відображення залишкового заряду акумулятора

Тільки для касет з акумулятором, які мають індикатори

► **Рис.18:** 1. Індикаторні лампи 2. Кнопка перевірки

Натисніть кнопку перевірки на касеті з акумулятором для відображення залишкового ресурсу акумулятора. Індикаторні лампи загоряться на кілька секунд.

Індикаторні лампи			Залишковий ресурс
Горить	Вимк.	Блимає	
			від 75 до 100%
			від 50 до 75%
			від 25 до 50%
			від 0 до 25%
			Зарядіть акумулятор.
			Можливо, акумулятор вийшов з ладу.

ПРИМІТКА: Залежно від умов використання та температури оточуючого середовища показання можуть незначним чином відрізнятися від дійсного ресурсу.

Панель керування

На панелі керування розташовані вимикач живлення, кнопка перемикання режимів й індикатор залишкової ємності акумулятора.

► **Рис.19:** 1. Індикатор акумулятора 2. Індикатор перемикання режимів 3. Індикатор живлення 4. Кнопка перевірки 5. Кнопка перемикання режимів 6. Вимикач живлення

Вимикач живлення

▲ ПОПЕРЕДЖЕННЯ: Завжди вимикайте вимикач живлення, коли не використовуєте пристрій.

Щоб увімкнути інструмент, натисніть вимикач живлення. Індикатор живлення засвітиться зеленим. Щоб вимкнути інструмент, знову натисніть вимикач живлення.

ПРИМІТКА: Якщо індикатор живлення загориться червоним або почне блимати червоним або зеленим, див. розділ інструкцій із системи захисту інструмента або акумулятора.

ПРИМІТКА: Цей інструмент підтримує функцію автоматичного вимкнення. Щоб запобігти ненавмисному запуску, вимикач живлення буде автоматично вимикатися, якщо не тягнути за пусковий важіль протягом певного часу після ввімкнення вимикача живлення.

Кнопка перемикання режимів

Перемикати режими можна натисненням кнопки перемикання режимів. Одразу після запуску інструмент працює у звичайному режимі. У разі натиснення кнопки перемикання режимів інструмент почне працювати в режимі енергозбереження, а індикатор перемикання режимів засвітиться зеленим кольором. У режимі енергозбереження можна знизити шум роботи газонокосарки. Після повторного натиснення кнопки перемикання режимів інструмент знову запрацює у звичайному режимі.

Відображення залишкового заряду акумулятора

Натисніть кнопку перевірки для відображення залишкового ресурсу акумулятора. Індикатори акумулятора відносяться до кожного акумулятора.

Стан індикатора акумулятора		Залишок заряду акумулятора
 Вмк.	 Вимк.	
		від 50 до 100%
		від 20 до 50%
		від 0 до 20%

Дія вимикача

ПОПЕРЕДЖЕННЯ: Перш ніж вставляти в інструмент касету з акумулятором, слід обов'язково переконатися в тому, що пусковий важіль спрацьовує належним чином і повертається у вихідне положення після відпускання. Робота з машиною, вимикач якої не спрацьовує належним чином, може призвести до втрати контролю над машиною й отримання тяжких травм.

ПРИМІТКА: Навіть за натискання на пусковий важіль газонокосарка не запуститься, якщо не натиснуто пускової кнопки.

ПРИМІТКА: Газонокосарка може не запуститися через перевантаження, якщо спробувати скосити високу або густу траву за один прохід. У такому разі потрібно збільшити висоту скошування.

Газонокосарку оснащено блокувальним вимикачем та вимикачем на ручці. Якщо помітите щось незвичне у роботі якогось із цих вимикачів, негайно припиніть роботу та перевірте їх у найближчому авторизованому сервісному центрі Makita.

1. Установіть касети з акумулятором. Вставте блокувальний ключ у блокувальний вимикач та закрийте кришку відсіку для акумулятора.

2. Натисніть вимикач живлення.

3. Натисніть та утримуйте пускову кнопку.

4. Тримаючи верхню ручку, натисніть пусковий важіль.

► **Рис.20:** 1. Пускова кнопка 2. Верхня ручка 3. Пусковий важіль

ПРИМІТКА: Якщо блокувальний ключ не вставлено, коли ви будете тягнути за пусковий важіль, індикатор живлення блиматиме зеленим кольором.

5. Щойно двигун запуститься, відпустіть пускову кнопку. Газонокосарка продовжуватиме працювати, поки ви не відпустите пусковий важіль.

6. Щоб зупинити двигун, відпустіть пусковий важіль.

Регулювання висоти скошування

ПОПЕРЕДЖЕННЯ: Регулюючи висоту скошування, у жодному разі не розташовуйте руку чи ногу під корпусом газонокосарки.

ПОПЕРЕДЖЕННЯ: Перед початком роботи переконайтеся, що важіль належним чином увійшов у паз.

Висоту скошування можна відрегулювати в діапазоні від 20 мм до 75 мм.

Вийміть блокувальний ключ і потягніть важіль регулювання висоти скошування з корпусу газонокосарки, а потім установіть його на бажану висоту косіння.

► **Рис.21:** 1. Важіль регулювання висоти скошування

Тримайте передню ручку однією рукою, а іншою пересувajte важіль регулювання висоти косіння.

► **Рис.22:** 1. Важіль регулювання висоти скошування 2. Передня ручка

ПРИМІТКА: Позначки висоти скошування слід використовувати лише для довідки. Залежно від стану газону або ґрунту фактична висота скошування може дещо відрізнятися від заданого значення.

ПРИМІТКА: Зробіть пробне скошування трави у менш помітному місці, щоб налаштувати потрібну висоту.

Регулювання висоти рукоятки

ОБЕРЕЖНО: Перш ніж зняти болти, міцно візьміться за верхню ручку. Недотримання цієї вимоги може призвести до травм у разі падіння ручки.

Ручка має трьохступеневе регулювання висоти.

1. Відпустіть накатні гайки нижньої ручки, а потім зніміть болти, шайби й накатні гайки.

► **Рис.23:** 1. Накатна гайка 2. Шайба 3. Болт

2. Відрегулюйте висоту ручки.

3. Вставте болти зсередини, а потім установіть шайбу ззовні й затягніть накатні гайки.

Використання насадки для мульчування

Насадка для мульчування дозволяє скидати подрібнену траву назад на газон, не збираючи її в корзину для трави. У разі роботи з насадкою для мульчування переконайтеся, що корзина для трави знята з машини.

УВАГА: У разі використання машини зі вставкою для мульчування переконайтеся, що загальна довжина трави після зрізання становить щонайменше 30 мм, а довжина зрізу не перевищує 15 мм.

► Рис.24: (1) 30 мм або більше (2) 15 мм або менше

Електронні функції

Для полегшення роботи в інструменті доступні електронні функції.

- Контроль постійної швидкості
Пристрій електронного контролю частоти обертання для підтримки постійної частоти обертання. Дає можливість отримати чисту обробку завдяки підтриманню швидкості обертання на постійному рівні, навіть під навантаженням.
- Плавний запуск
Функція плавного запуску мінімізує ривок під час запуску й забезпечує плавний запуск інструмента.

РОБОТА

Косіння

▲ПОПЕРЕДЖЕННЯ: Перш ніж починати косити газон, приборіть з робочої ділянки гілки та каміння. Крім того, видаліть заздалегідь бур'ян із робочої ділянки.

▲ПОПЕРЕДЖЕННЯ: Під час використання газонокосарки обов'язково користуйтеся захисними окулярами з боковими щитками.

▲ОБЕРЕЖНО: Якщо в корпусі газонокосарки накопичилася трава або сторонні об'єкти, обов'язково вийміть блокувальний ключ і касету з акумулятором та надягніть захисні рукавички, перш ніж видаляти сміття зсередини корпусу.

УВАГА: Використовуйте машину лише для косіння газонів. Не використовуйте її для косіння бур'янів.

► Рис.25

Під час косіння міцно тримайте рукоятку обома руками.

Рекомендована швидкість косіння становить приблизно 1 метр на 4 секунди.

► Рис.26

Центральні лінії на передніх колесах показують ширину смуги скошування. Використовуйте їх як напрямні, косите смугами. Щоб рівномірно підстригти газон, перекривайте косаркою половину або третину попередньої смуги.

► Рис.27: 1. Ширина скошування 2. Зона перекриття 3. Центральна лінія

Змінійте напрям руху кожного разу, щоб уникнути пригнітання трави в одному напрямку.

► Рис.28

Періодично перевіряйте кількість скошеної трави у корзині. Спорожніть корзину для трави до того, як вона заповниться. Перед кожною такою перевіркою зупиняйте газонокосарку та виймайте блокувальний ключ та касету з акумулятором.

ПРИМІТКА: Якщо використовувати газонокосарку із заповненою корзиною для трави, ріжуче полотно буде обертатися нерівномірно – це збільшує навантаження на двигун та може призвести до його виходу з ладу.

Косіння газону з високою травою

Не намагайтеся підрізати газон із високою травою за один прохід. Натомість косіть такий газон у кілька прийомів. Косіть газон з інтервалом в один або два дні, доки трава не набуде рівномірної довжини.

► Рис.29

ПРИМІТКА: Якщо скосити високу траву одразу дуже коротко, це може призвести до її відмирання. Крім того, зрізана трава може заблокувати зсередини корпус газонокосарки.

Спорожнення корзини для трави

▲ПОПЕРЕДЖЕННЯ: Щоб зменшити ризик нещасного випадку, регулярно оглядайте корзину для трави на наявність пошкоджень або зменшення міцності. За необхідності замініть корзину для трави.

1. Відпустіть пусковий важіль.
 2. Вийміть блокувальний ключ.
 3. Відкрийте задню кришку й вийміть кошик для трави, тримаючи його за ручку.
- Рис.30: 1. Задня кришка 2. Ручка 3. Кошик для трави
4. Спорожніть корзину для трави.

ТЕХНІЧНЕ ОБСЛУГОВУВАННЯ

▲ПОПЕРЕДЖЕННЯ: Обов'язково виймайте з газонокосарки блокувальний ключ і касету з акумулятором, перш ніж ставити інструмент на зберігання, оглядати його або проводити ремонт або технічне обслуговування.

▲ПОПЕРЕДЖЕННЯ: Обов'язково виймайте блокувальний ключ, коли газонокосарка не використовується. Зберігайте блокувальний ключ у безпечному та недоступному для дітей місці.

▲ПОПЕРЕДЖЕННЯ: Під час огляду або проведення технічного обслуговування одягайте рукавиці.

▲ПОПЕРЕДЖЕННЯ: Під час огляду або технічного обслуговування інструмента обов'язково користуйтеся захисними окулярами з боковими щитками.

УВАГА: Ніколи не використовуйте газолін, бензин, розріджувач, спирт та подібні речовини. Їх використання може призвести до зміни кольору, деформації або появи тріщин.

Для забезпечення БЕЗПЕКИ та НАДІЙНОСТІ продукції, її ремонт, а також роботи з обслуговування або регулювання повинні виконуватись уповноваженими або заводськими сервісними центрами Makita із використанням запчастин виробництва компанії Makita.

Технічне обслуговування

1. Вийміть блокувальний ключ і касети з акумуляторами й закрийте кришку відсіку для акумулятора.
2. Покладіть газонокосарку на бік та видаліть залишки трави, що накопилися під її кришкою.
3. Лийте воду на нижню частину інструмента, де кріпиться ріжуче полотно.

УВАГА: Не мийте інструмент струменем під тиском.

4. Перевірте, чи належним чином затягнуто всі гайки, болти, рукоятки, гвинти та інші затискні пристрої.
5. Огляньте рухомі частини на наявність пошкоджень, тріщин та зношення. Пошкоджені або відсутні деталі необхідно відремонтувати або замінити.
6. Зберігайте інструмент у безпечному й недоступному для дітей місці.

Перенесення газонокосарки

Переносити газонокосарку потрібно вдвох, тримаючи її за передню й нижню ручки, як показано на рисунку.

- **Рис.31:** 1. Нижня ручка 2. Передня ручка

Зберігання

Зберігайте газонокосарку у прохолодному сухому та замкненому приміщенні. Заборонено зберігати газонокосарку та зарядний пристрій у місцях, де температура може сягнути або перевищити 40° C (104° F).

1. Відкрийте задню кришку й вийміть кошик для трави, тримаючи його за ручку.
- **Рис.32:** 1. Задня кришка 2. Ручка 3. Кошик для трави

2. Відпустіть накатні гайки й складіть верхню ручку.
- **Рис.33:** 1. Верхня ручка 2. Накатна гайка

Зняття або встановлення ріжучого полотна газонокосарки

▲ПОПЕРЕДЖЕННЯ: Під час зняття або встановлення ріжучого полотна обов'язково виймайте блокувальний ключ та касету з акумулятором. Якщо не вийняти блокувальний ключ та касету з акумулятором, це може призвести до важких травм.

▲ПОПЕРЕДЖЕННЯ: Після відпускання пускового важеля ріжуче полотно продовжує рух за інерцією протягом кількох секунд. Заборонено розпочинати будь-які дії до повної зупинки ріжучого полотна.

▲ПОПЕРЕДЖЕННЯ: Під час роботи з ріжучим полотном обов'язково одягайте рукавиці.

Знімання ріжучого полотна газонокосарки

1. Покладіть газонокосарку на бік таким чином, щоб важіль регулювання висоти скошування опинився зверху.
2. Щоб заблокувати ріжуче полотно, вставте в корпус дошку або подібний предмет.
3. Відкрутіть болт, обертаючи його гайковим ключем проти годинникової стрілки.
► **Рис.34:** 1. Ріжуче полотно газонокосарки 2. Ключ 3. Дошка
4. Послідовно зніміть болт, шайбу й ріжуче полотно газонокосарки.
► **Рис.35:** 1. Ріжуче полотно газонокосарки 2. Шайба 3. Болт

Установлення ріжучого полотна газонокосарки

Щоб встановити ріжуче полотно газонокосарки, виконайте процедуру його зняття у зворотному порядку.

▲ПОПЕРЕДЖЕННЯ: Обережно встановіть ріжуче полотно газонокосарки. Воно має верхню й нижню поверхні. Розташуйте ріжуче полотно таким чином, щоб сторона зі стрілкою, що показує напрямок обертання, була спрямована назовні.

▲ПОПЕРЕДЖЕННЯ: Міцно затягніть болт за годинниковою стрілкою, щоб закріпити ріжуче полотно.

▲ПОПЕРЕДЖЕННЯ: Переконайтеся в тому, що ріжуче полотно газонокосарки й усі кріпильні деталі правильно встановлено й надійно затягнуто.

▲ПОПЕРЕДЖЕННЯ: Під час встановлення ріжучих полотен обов'язково дотримуйтеся інструкцій, наведених у цьому посібнику.

УСУНЕННЯ НЕСПРАВНОСТЕЙ

Перш ніж звертатися з приводу ремонту інструмента, проведіть його перевірку самостійно. У разі виявлення несправності, яку не описано в цьому посібнику, не намагайтеся розібрати інструмент. Натомість зверніться до авторизованих сервісних центрів Makita та використовуйте для ремонту тільки запасні частини виробництва компанії Makita.

Стан відхилення від норми	Можлива причина (несправність)	Спосіб виправлення
Газонокосарка не запускається.	Не встановлено дві касети з акумулятором.	Встановіть заряджені касети з акумулятором.
	Проблема з акумулятором (знижена напруга)	Зарядіть касету з акумулятором. Якщо зарядження не призвело до бажаного результату, замініть касету з акумулятором.
	Блокувальний ключ не вставлено.	Вставте блокувальний ключ.
Двигун перестає працювати після короткочасного використання.	Низький рівень заряду акумулятора.	Зарядіть касету з акумулятором. Якщо зарядження не призвело до бажаного результату, замініть касету з акумулятором.
	Висота різання замала.	Збільште висоту різання.
Двигун не досягає максимальної швидкості обертання.	Касету з акумулятором встановлено неправильно.	Встановіть касету з акумулятором, як описано в цьому посібнику.
	Заряд акумулятора зменшується.	Зарядіть касету з акумулятором. Якщо зарядження не призвело до бажаного результату, замініть касету з акумулятором.
	Система приводу працює неправильно.	Зверніться до місцевого авторизованого сервісного центру з приводу ремонту.
Ріжуче полотно газонокосарки не обертається: ⇒ негайно зупиніть газонокосарку!	Сторонній предмет, як-от гілка, застряг поруч із ріжучим полотном.	Приберіть сторонній предмет.
	Система приводу працює неправильно.	Зверніться до місцевого авторизованого сервісного центру з приводу ремонту.
Аномальна вібрація: ⇒ негайно зупиніть газонокосарку!	Ріжуче полотно розбалансоване, надмірно або нерівномірно зношене.	Замініть ріжуче полотно.

ДОДАТКОВЕ ПРИЛАДДЯ

⚠ ОБЕРЕЖНО: Це додаткове та допоміжне обладнання рекомендовано використовувати з інструментом Makita, зазначеним у цій інструкції з експлуатації. Використання будь-якого іншого додаткового та допоміжного обладнання може становити небезпеку травмування. Використовуйте додаткове та допоміжне обладнання лише за призначенням.

У разі необхідності отримати допомогу в більш детальному ознайомленні з оснащенням звертайтеся до місцевого сервісного центру Makita.

- Ріжуче полотно газонокосарки
- Оригінальний акумулятор та зарядний пристрій Makita

ПРИМІТКА: Деякі елементи списку можуть входити до комплекту інструмента як стандартне приладдя. Вони можуть відрізнятися залежно від країни.

ТЕХНИЧЕСКИЕ ХАРАКТЕРИСТИКИ

Модель:	DLM460		DLM461	
Ширина скашивания (диаметр лезвия)	460 мм			
Число оборотов без нагрузки	2 500 мин ⁻¹			
Максимальная рабочая частота	3 300 мин ⁻¹			
Сменное лезвие газонокосилки, номер детали	199367-2			
Размеры (Д × Ш × В)	во время работы	Д: от 1 319 мм до 1 518 мм Ш: 532 мм В: от 879 мм до 1 138 мм		
	в положении для хранения (без корзины для травы)	Д: от 1 004 мм до 1 125 мм Ш: 532 мм В: от 533 мм до 713 мм		
Номинальное напряжение	36 В пост. тока			
Масса нетто	25,3 – 27,6 кг		25,2 – 27,2 кг	
Степень защиты	IPX4			

- Благодаря нашей постоянно действующей программе исследований и разработок указанные здесь технические характеристики могут быть изменены без предварительного уведомления.
- Технические характеристики и аккумуляторный блок могут отличаться в зависимости от страны.
- Масса может отличаться в зависимости от дополнительного оборудования. Обратите внимание, что блок аккумулятора также считается дополнительным оборудованием. В таблице представлены комбинации с наибольшим и наименьшим весом в соответствии с процедурой EPTA 01/2014.

Подходящий блок аккумулятора





BL1815N / BL1820 / BL1820B / BL1830 / BL1830B / BL1840 / BL1840B / BL1850 / BL1850B / BL1860B

- В зависимости от региона вашего проживания некоторые блоки аккумуляторов, перечисленные выше, могут быть недоступны.

⚠ ОСТОРОЖНО: Используйте только перечисленные выше блоки аккумуляторов. Использование других блоков аккумуляторов может привести к травме и/или пожару.

Символы

Ниже приведены символы, используемые для обозначения. Перед использованием убедитесь, что вы понимаете их значение.

	Обратите особое внимание.
	Прочитайте руководство по эксплуатации.
	Опасность! Возможен разлет твердых предметов.
	Расстояние от инструмента до находящихся поблизости людей должно быть не менее 15 м.
	Не приближайте руки и ноги к ножам под днищем газонокосилки. После выключения электромотора лезвия продолжают вращаться.
	Перед осмотром, регулировкой, очисткой, обслуживанием, оставлением и хранением газонокосилки извлекайте ключ блокировки.



Ni-MH
Li-Ion

Только для стран ЕС
Не выбрасывайте электрооборудование или аккумуляторы вместе с бытовым мусором!
В соответствии с европейскими директивами об утилизации электрического и электронного оборудования, о батареях и аккумуляторах, а также использованных батареях и аккумуляторах и их применении в соответствии с местными законами электрооборудование, батареи и аккумуляторы, срок эксплуатации которых истек, должны утилизироваться отдельно и передаваться для утилизации на предприятие, соответствующее применяемым правилам охраны окружающей среды.

Назначение

Газонокосилка предназначена для стрижки газонов.

Шум

Типичный уровень взвешенного звукового давления (A), измеренный в соответствии с EN60335-2-77:

Модель DLM460

Уровень звукового давления (L_{pA}): 79 дБ (A)

Уровень звуковой мощности (L_{WA}): 91 дБ (A)

Погрешность (K): 3,4 дБ (A)

Уровень шума при выполнении работ может превышать 80 дБ (A).

ПРИМЕЧАНИЕ: Заявленное значение распространения шума измерено в соответствии со стандартной методикой испытаний и может быть использовано для сравнения инструментов.

ПРИМЕЧАНИЕ: Заявленное значение распространения шума можно также использовать для предварительных оценок воздействия.

⚠ОСТОРОЖНО: Используйте средства защиты слуха.

⚠ОСТОРОЖНО: Распространение шума во время фактического использования электроинструмента может отличаться от заявленного значения в зависимости от способа применения инструмента и в особенности от типа обрабатываемой детали.

⚠ОСТОРОЖНО: Обязательно определите меры безопасности для защиты оператора, основанные на оценке воздействия в реальных условиях использования (с учетом всех этапов рабочего цикла, таких как выключение инструмента, работа без нагрузки и включение).

Вибрация

Суммарное значение вибрации (сумма векторов по трем осям), определенное в соответствии с EN60335-2-77:

Модель DLM460

Распространение вибрации (a_h): 2,5 м/с² или менее
Погрешность (K): 1,5 м/с²

ПРИМЕЧАНИЕ: Заявленное общее значение распространения вибрации измерено в соответствии со стандартной методикой испытаний и может быть использовано для сравнения инструментов.

ПРИМЕЧАНИЕ: Заявленное общее значение распространения вибрации можно также использовать для предварительных оценок воздействия.

⚠ОСТОРОЖНО: Распространение вибрации во время фактического использования электроинструмента может отличаться от заявленного значения в зависимости от способа применения инструмента и в особенности от типа обрабатываемой детали.

⚠ОСТОРОЖНО: Обязательно определите меры безопасности для защиты оператора, основанные на оценке воздействия в реальных условиях использования (с учетом всех этапов рабочего цикла, таких как выключение инструмента, работа без нагрузки и включение).

Декларация о соответствии ЕС

Только для европейских стран

Декларация о соответствии ЕС включена в руководство по эксплуатации (Приложение А).

МЕРЫ БЕЗОПАСНОСТИ

Инструкции по технике безопасности для газонокосилки

⚠ОСТОРОЖНО: Ознакомьтесь со всеми инструкциями и рекомендациями по технике безопасности. Невыполнение инструкций и рекомендаций может привести к поражению электротоком, пожару и/или тяжелым травмам.

Сохраните брошюру с инструкциями и рекомендациями для дальнейшего использования.

1. Не вставляйте ключ блокировки в газонокосилку, пока она не будет готова к эксплуатации.
2. Следует следить за маленькими детьми, чтобы они не использовали газонокосилку в качестве игрушки.
3. Не разрешайте детям и лицам, не знакомым с данными инструкциями, пользоваться косилкой. В местном законодательстве могут существовать возрастные ограничения для операторов.
4. Запрещается эксплуатировать газонокосилку, если поблизости находятся люди (в особенности дети) или животные.
5. Помните, что оператор/пользователь несет ответственность за происшествия и опасные ситуации с другими людьми или их собственностью.
6. На время эксплуатации косилки обязательно надевайте прочную обувь и длинные брюки. Не пользуйтесь оборудованием босиком или в открытых сандалиях. Не следует носить галстук, свободную одежду или украшения, а также одежду, украшенную свисающими шнурами. Их может затянуть движущимися деталями.
7. Во время работы с электроинструментом всегда надевайте защитные очки. Очки должны соответствовать ANSI Z87.1 для США, EN 166 для Европы, или AS/NZS 1336 для Австралии и Новой Зеландии. В Австралии и Новой Зеландии оператор также обязан носить защитную маску.

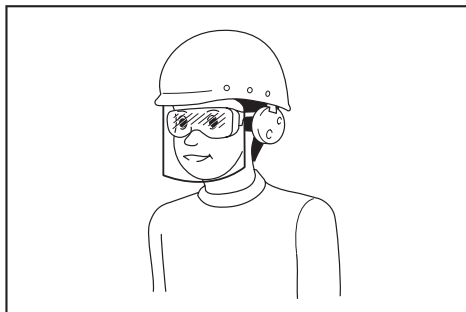

Ответственность за использование средств защиты операторами и другим персоналом вблизи рабочей зоны возлагается на работодателя.

8. **Используйте устройство только в дневное время или при хорошем искусственном освещении.**
9. **Не рекомендуется использовать машину на мокрой траве.**
10. **Эксплуатация и обслуживание электроинструмента, работающего на аккумуляторах - Заряжайте аккумулятор только зарядным устройством, указанным изготовителем. Зарядное устройство, подходящее для одного типа блока аккумулятора, может привести к пожару при его использовании с другим блоком.**
- Используйте электроинструмент только с указанными блоками аккумуляторов.
 Использование других блоков аккумуляторов может привести к травме или пожару.
- Когда блок аккумулятора не используется, храните его отдельно от металлических предметов, таких как скрепки, монеты, ключи, гвозди, шурупы или другие небольшие металлические предметы, которые могут привести к закорачиванию контактов аккумуляторного блока между собой.
 Короткое замыкание между контактами аккумуляторного блока может привести к ожогам или пожару.
- При неправильном обращении из аккумуляторного блока может потечь жидкость.
Избегайте контакта с ней. В случае контакта с кожей промойте место контакта обильным количеством воды. В случае попадания в глаза обратитесь к врачу. Жидкость из аккумулятора может вызвать раздражение или ожоги.
- Не бросайте аккумуляторы в огонь. Они могут взорваться. Уточните местные правила утилизации аккумуляторов.
- Не вскрывайте и не разбивайте аккумуляторы. Содержащийся в них электролит очень едкий, вы можете повредить глаза или кожу. При проглатывании это вещество может вызвать отравление.
- Не заряжайте аккумулятор под дождем или в местах с повышенной влажностью.
11. **Постоянно надежно удерживайте рукоятку.**
12. **Соблюдайте осторожность на склонах.**
13. **Передвигайтесь шагом, не бегите.**
14. **Поднимая или удерживая косилку, не беритесь за оголенные ножи или режущие кромки.**
15. **Физическое состояние – не эксплуатируйте газонокосилку, находясь под действием наркотиков, алкоголя или лекарств.**
16. **Не приближайте руки и ноги к вращающимся ножам. Внимание - лезвия продолжают вращаться после отключения газонокосилки.**
17. **Пользуйтесь только оригинальными лезвиями производителя, указанными в данном руководстве.**
18. **Перед эксплуатацией тщательно осмотрите лезвия и болты лезвий и убедитесь в отсутствии трещин или повреждений. Немедленно замените треснувшие или поврежденные лезвия или болты лезвий.**
19. **Перед началом работы убедитесь, что поблизости никого нет. Если кто-либо приблизился, выключите газонокосилку.**
20. **Перед началом работы очистите площадку от посторонних предметов (камней, проволоки, бутылок, костей и больших палок), чтобы не допустить травм или повреждения газонокосилки.**
21. **Немедленно прекратите выполнение операции, если заметите какие-либо сбои. Выключите газонокосилку и извлеките ключ. Затем осмотрите газонокосилку.**
22. **Запрещается регулировать высоту скашивания во время движения газонокосилки (если газонокосилка позволяет регулировать высоту скашивания).**
23. **Отпустите рычажный выключатель и дождитесь останова лезвия, прежде чем переходить улицы, пешеходные дорожки, дороги и любые области с гравийным покрытием. Кроме того, извлекайте ключ блокировки, если выпускаете газонокосилку из рук, нагибаетесь, чтобы подобрать или убрать что-либо с дороги, или по любой другой причине, которая может отвлечь вас от работы.**
24. **Предметы, отброшенные лезвием газонокосилки, могут нанести тяжелые травмы. Перед началом работы необходимо тщательно осмотреть газон и очистить его от всех предметов.**
25. **Если газонокосилка ударилась о посторонний предмет, выполните следующее:**
- выключите газонокосилку, отпустите рычажный выключатель и дождитесь полной остановки лезвия;
- Извлеките ключ блокировки и блок аккумулятора.
- внимательно осмотрите газонокосилку на предмет повреждений;
- замените лезвие, если оно повреждено.
Устраните повреждение, прежде чем перезапустить газонокосилку и возобновлять работу.
26. **Чаше проверяйте корзину для травы на предмет износа или повреждений. Помещая устройство на хранение, обязательно очистите корзину для травы. Для обеспечения безопасности замените изношенную корзину для травы на новую.**
27. **Соблюдайте особую осторожность, перемещая газонокосилку задним ходом или подтягивая ее к себе.**
28. **Обязательно остановите лезвие(я), если машину необходимо наклонить для транспортировки по поверхности, отличной от травы, либо при транспортировке машины к месту эксплуатации и обратно.**
29. **Запрещается использовать машину с неправильными ограждениями и экранами или без защитных приспособлений, например дефлекторов или бункера для сбора травы.**
30. **Осторожно включайте газонокосилку в соответствии с инструкциями, ноги при этом должны находиться как можно дальше от лезвий.**

31. Не наклоняйте машину при включении двигателя, кроме случаев, когда ее необходимо наклонять для пуска. В этом случае наклоняйте ее на минимальный возможный угол и поднимайте только дальнюю от оператора часть.
32. Не включайте двигатель, стоя перед разгрузочным отверстием.
33. Не помещайте руки или ноги под вращающиеся детали или вблизи них. Никогда не становитесь перед разгрузочным отверстием.
34. Не транспортируйте включенную газонокосилку.
35. Выключите машину и снимите блокиратор. Убедитесь, что все движущиеся части полностью остановились, если
 - оставляете машину;
 - планируете устранять засоры и удалять предметы, закупорившие желоб;
 - собираетесь проверять, очищать оборудование или выполнять его обслуживание;
 - оборудование ударилось о посторонний предмет. Перед запуском осмотрите машину на предмет повреждений и устраните неисправность.
36. Если начинается непредусмотренная вибрация машины (немедленно проверьте)
 - осмотрите на предмет повреждений;
 - замените или отремонтируйте поврежденные детали;
 - проверьте на предмет ослабленных деталей и подтяните их.
37. Соблюдайте осторожность при регулировке газонокосилки, чтобы не допустить защемления пальцев между движущимися лезвиями и неподвижными деталями машины.
38. Выполняйте стрижку газонов поперек склона, а не вниз-вверх. Соблюдайте особую осторожность, меняя направление движения на склонах. Не выполняйте стрижку чересчур крутых склонов.
39. Чаше проверяйте надежность затяжки болта крепления лезвия.
40. Все гайки, болты и винты должны быть надежно затянуты — это обеспечит безопасность и работоспособность.
41. Перед постановкой на хранение дайте косилке остыть.
42. При обслуживании лезвий следует помнить, что лезвия могут двигаться даже при отключенном питании.
43. Чтобы обеспечить безопасность, заменяйте изношенные и поврежденные детали. Используйте только оригинальные сменные части и приспособления.
44. Запрещается использовать устройство, если существует риск удара молнии.
45. При использовании устройства в грязи, на влажном склоне или на скользкой поверхности будьте осторожны, чтобы не поскользнуться.
46. Избегайте работать в сложных условиях, в которых ожидается повышенная усталость пользователя.
47. Не используйте устройство в неблагоприятных погодных условиях, когда видимость ограничена. Несоблюдение этого требования может привести к падению или неправильной эксплуатации устройства из-за плохой видимости.
48. Запрещается заменять аккумулятор под дождем.
49. Не допускайте погружения устройства в лужи.
50. Не оставляйте устройство без присмотра под открытым небом в дождь.
51. Запрещается вставлять или вынимать ключ блокировки под дождем.
52. В случае прилипания мокрых листьев или грязи ко входу для всасывания (вентиляционному отверстию) удалите их.
53. Запрещается мыть устройство струей воды с высоким напором.
54. При мойке устройства обязательно вытаскивайте аккумулятор и ключ блокировки и закройте крышку отсека аккумулятора. Вода при мойке должна стекать к нижней части устройства, где крепится лезвие.
55. Не храните устройство в помещениях с высокой влажностью или температурой, на солнце или под дождем.
56. Осмотр и техническое обслуживание устройства следует выполнять в месте, защищенном от осадков.
57. После использования устройства очистите его от налипшей грязи и полностью высушите, перед тем как поместить на хранение. В зависимости от времени года и/или региона устройство может выйти из строя из-за замерзания воды.
58. Избегайте смачивания клемм аккумулятора жидкостью, например водой, и не допускайте погружения аккумулятора в жидкость. Запрещается оставлять аккумулятор под дождем, заряжать, использовать или хранить аккумулятор в местах с повышенной влажностью. Мокрые клеммы или попадание жидкости внутрь аккумулятора могут привести к короткому замыканию аккумулятора, его перегреву, возгоранию или взрыву.
59. После извлечения аккумулятора из газонокосилки или зарядного устройства обязательно присоедините к аккумулятору крышку отсека аккумулятора и оставьте его в сухом месте.
60. Запрещается выполнять замену аккумулятора мокрыми руками.
61. Запрещается использовать устройство в снегопад.
62. Если срезанная трава является мокрой, она может скапливаться внутри устройства. Регулярно проверяйте состояние устройства и при необходимости удаляйте прилипшую траву.

СОХРАНИТЕ ДАННЫЕ ИНСТРУКЦИИ.

⚠ОСТОРОЖНО: НЕ ДОПУСКАЙТЕ, чтобы удобство или опыт эксплуатации данного устройства (полученный от многократного использования) доминировали над строгим соблюдением правил техники безопасности при обращении с этим устройством.

НЕПРАВИЛЬНОЕ ИСПОЛЬЗОВАНИЕ инструмента или несоблюдение правил техники безопасности, указанных в данном руководстве, может привести к тяжелой травме.

Важные правила техники безопасности для работы с аккумуляторным блоком

1. Перед использованием аккумуляторного блока прочитайте все инструкции и предупреждающие надписи на (1) зарядном устройстве, (2) аккумуляторном блоке и (3) инструменте, работающем от аккумуляторного блока.
 2. Не разбирайте аккумуляторный блок.
 3. Если время работы аккумуляторного блока значительно сократилось, немедленно прекратите работу. В противном случае, может возникнуть перегрев блока, что приведет к ожогам и даже к взрыву.
 4. В случае попадания электролита в глаза промойте их обильным количеством чистой воды и немедленно обратитесь к врачу. Это может привести к потере зрения.
 5. Не замыкайте контакты аккумуляторного блока между собой:
 - (1) Не прикасайтесь к контактам какими-либо токопроводящими предметами.
 - (2) Не храните аккумуляторный блок в контейнере вместе с другими металлическими предметами, такими как гвозди, монеты и т. п.
 - (3) Не допускайте попадания на аккумуляторный блок воды или дождя.
- Замыкание контактов аккумуляторного блока между собой может привести к возникновению большого тока, перегреву, возможным ожогам и даже поломке блока.
6. Не храните инструмент и аккумуляторный блок в местах, где температура может достигать или превышать 50 °C (122 °F).
 7. Не бросайте аккумуляторный блок в огонь, даже если он сильно поврежден или полностью вышел из строя. Аккумуляторный блок может взорваться под действием огня.
 8. Не роняйте и не ударяйте аккумуляторный блок.
 9. Не используйте поврежденный аккумуляторный блок.
 10. Входящие в комплект литий-ионные аккумуляторы должны эксплуатироваться в соответствии с требованиями законодательства об опасных товарах.

При коммерческой транспортировке, например, третьей стороной или экспедитором, необходимо нанести на упаковку специальные предупреждения и маркировку.

В процессе подготовки устройства к отправке обязательно проконсультируйтесь со специалистом по опасным материалам. Также соблюдайте местные требования и нормы. Они могут быть строже.

Закройте или закрепите разомкнутые контакты и упакуйте аккумулятор так, чтобы он не перемещался по упаковке.

11. Для утилизации блока аккумулятора извлеките его из инструмента и утилизируйте безопасным способом. Выполняйте требования местного законодательства по утилизации аккумуляторного блока.
12. Используйте аккумуляторы только с продукцией, указанной Makita. Установка аккумуляторов на продукцию, не соответствующую требованиям, может привести к пожару, перегреву, взрыву или утечке электролита.
13. Если инструментом не будут пользоваться в течение длительного периода времени, извлеките аккумулятор из инструмента.

СОХРАНИТЕ ДАННЫЕ ИНСТРУКЦИИ.

⚠ВНИМАНИЕ: Используйте только фирменные аккумуляторные батареи Makita. Использование аккумуляторных батарей, не произведенных Makita, или батарей, которые были подвергнуты модификациям, может привести к взрыву аккумулятора, пожару, травмам и повреждению имущества. Это также автоматически аннулирует гарантию Makita на инструмент и зарядное устройство Makita.

Советы по обеспечению максимального срока службы аккумулятора

1. Заряжайте блок аккумуляторов перед его полной разрядкой. Обязательно прекратите работу с инструментом и зарядите блок аккумуляторов, если вы заметили снижение мощности инструмента.
2. Никогда не подзаряжайте полностью заряженный блок аккумуляторов. Перезарядка сокращает срок службы аккумулятора.
3. Заряжайте блок аккумуляторов при комнатной температуре в 10 - 40 °C (50 - 104 °F). Перед зарядкой горячего блока аккумуляторов дайте ему остыть.
4. Зарядите ионно-литиевый аккумуляторный блок, если вы не будете пользоваться инструментом длительное время (более шести месяцев).

СБОРКА

⚠ОСТОРОЖНО: Прежде чем выполнять какие-либо операции с газонокосилкой, убедитесь, что ключ блокировки и блок аккумулятора извлечены. Несоблюдение этого требования может привести к тяжелой травме в результате случайного пуска инструмента.

⚠ОСТОРОЖНО: Не запускайте частично собранную газонокосилку. Использование машины в частично собранном виде может стать причиной тяжелой травмы в результате случайного пуска.

Установка рукоятки

ПРИМЕЧАНИЕ: При установке рукояток расположите провода так, чтобы они не защемлялись между рукоятками. Если шнур поврежден, выключатель косилки не будет работать.

1. Присоедините нижнюю рукоятку так, чтобы отверстия в ней совпали с выступами на корпусе газонокосилки. Вставьте болты изнутри, затем наденьте шайбу А снаружи и затяните накатные гайки.

► **Рис.1:** 1. Нижняя рукоятка 2. Шайба А
3. Накатная гайка 4. Выступ 5. Отверстие 6. Болт

2. Совместите отверстие в нижней рукоятке с отверстием в верхней рукоятке, затем вставьте болты изнутри, наденьте шайбу В снаружи и затяните накатные гайки.

► **Рис.2:** 1. Верхняя рукоятка 2. Отверстие
3. Шайба В 4. Накатная гайка 5. Нижняя рукоятка 6. Болт

⚠ВНИМАНИЕ: Крепко удерживайте верхнюю рукоятку, чтобы она не выскользнула из вашей руки. Несоблюдение данного требования может привести к получению травм при падении рукоятки.

3. Присоедините держатель А и держатель В к рукоятке. Расположите шнуры, как показано на рисунке.

► **Рис.3:** 1. Шнур 2. Держатель А 3. Держатель В

ПРИМЕЧАНИЕ: Присоединяя держатель А, обязательно закрепите шнур держателем, как показано на рисунке.

Снятие насадки для мульчирования

Модель DLM460

1. Откройте заднюю крышку.

► **Рис.4:** 1. Задняя крышка

2. Снимите насадку для мульчирования, удерживая нажатым рычаг.

► **Рис.5:** 1. Рычаг 2. Насадка для мульчирования

Модель DLM461

1. Откройте заднюю крышку.

► **Рис.6:** 1. Задняя крышка

2. Снимите насадку для мульчирования, потянув рычаг.

► **Рис.7:** 1. Насадка для мульчирования 2. Рычаг

Установка корзины для травы

1. Откройте заднюю крышку.

► **Рис.8:** 1. Задняя крышка

2. Установите корзину для травы на стержень корпуса газонокосилки, как указано на рисунке.

► **Рис.9:** 1. Стержень 2. Ограждение 3. Корзина для травы

ПРИМЕЧАНИЕ: Следите за тем, чтобы ограждение корзины для травы было обращено вниз. В противном случае часть срезанной травы может падать мимо корзины для травы.

Модель DLM461

⚠ВНИМАНИЕ: Не забудьте установить входящую в комплект поставки корзину для травы. Эксплуатация с другими корзинами для травы, установленными на машину, может привести к неисправности и травме.

► **Рис.10**

Установка насадки для мульчирования

Модель DLM460

1. Откройте заднюю крышку и снимите корзину для травы.

► **Рис.11:** 1. Задняя крышка 2. Корзина для травы

2. Отожмите вниз рычаг на насадке для мульчирования и установите насадку. Отпустите рычаг, чтобы зафиксировать насадку.

► **Рис.12:** 1. Рычаг 2. Насадка для мульчирования

Модель DLM461

1. Откройте заднюю крышку и снимите корзину для травы.

► **Рис.13:** 1. Задняя крышка 2. Корзина для травы

2. Потяните рычаг и установите насадку для мульчирования. Отпустите рычаг, чтобы зафиксировать насадку.

► **Рис.14:** 1. Насадка для мульчирования 2. Рычаг

ОПИСАНИЕ РАБОТЫ

Установка или снятие блока аккумулятора

▲ВНИМАНИЕ: Обязательно выключайте инструмент перед установкой и извлечением блока аккумулятора.

▲ВНИМАНИЕ: При установке и извлечении блока аккумулятора крепко удерживайте машину и блок аккумулятора. Если инструмент и блок аккумулятора не удерживать крепко, они могут выскользнуть из рук, что приведет к повреждению инструмента и блока аккумулятора, а также травме.

▲ВНИМАНИЕ: Перед использованием убедитесь, что заперли крышку блока аккумулятора. В противном случае грязь, мусор или вода могут повредить изделие или блок аккумулятора.

▲ВНИМАНИЕ: Обязательно устанавливайте блок аккумулятора до конца, чтобы красный индикатор не был виден. В противном случае блок может выпасть из инструмента и нанести травму вам или другим людям.

▲ВНИМАНИЕ: Не прилагайте чрезмерных усилий при установке блока аккумулятора. Если блок не двигается свободно, значит он вставлен неправильно.

ПРИМЕЧАНИЕ: Инструмент не будет работать с одним блоком.

Чтобы установить блок аккумулятора:

1. Потяните вверх стопорный рычаг и откройте крышку отсека аккумулятора.

► **Рис.15:** 1. Крышка аккумуляторной батареи
2. Стопорный рычаг

2. Совместите язычок на блоке аккумулятора с канавкой на газонокосилке, затем вставьте блок до щелчка.

► **Рис.16:** 1. Блок аккумулятора

3. Вставьте ключ блокировки до упора в точку, показанной на рисунке.

► **Рис.17:** 1. Ключ блокировки

4. Закройте крышку аккумулятора и нажмите на нее до фиксации рычагом блокировки.

Чтобы извлечь блок аккумулятора из газонокосилки:

1. Потяните вверх стопорный рычаг крышки отсека аккумулятора и откройте крышку.

2. Потяните блок аккумулятора, удерживая нажатой кнопку на лицевой стороне, и извлеките блок.

3. Извлеките ключ блокировки.

4. Закройте крышку аккумулятора.

Система защиты инструмента/ аккумулятора

На инструменте предусмотрена система защиты инструмента/аккумулятора. Она автоматически отключает питание двигателя для продления срока службы инструмента и аккумулятора. Инструмент автоматически остановится во время работы в следующих случаях:

Защита от перегрузки

Если из-за способа эксплуатации аккумулятор потребляет аномально высокий ток, он автоматически выключится, а основной индикатор питания начнет мигать зеленым. В этом случае выключите инструмент и прекратите работу, повлекшую перегрузку инструмента. Затем включите инструмент для перезапуска.

Защита от перегрева

При перегреве инструмента или аккумулятора инструмент автоматически останавливается, а основной индикатор питания начинает гореть красным. В этом случае дайте инструменту и аккумулятору остыть перед повторным включением.

Защита от переразрядки









Если емкости аккумулятора недостаточно, инструмент остановится автоматически, а основной индикатор питания начнет мигать красным. В этом случае следует вытащить из инструмента аккумулятор и зарядить блоки аккумуляторов или заменить их на полностью заряженные.

Индикация оставшегося заряда аккумулятора

Только для блоков аккумулятора с индикатором

► **Рис.18:** 1. Индикаторы 2. Кнопка проверки

Нажмите кнопку проверки на аккумуляторном блоке для проверки заряда. Индикаторы загорятся на несколько секунд.

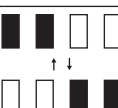
Индикаторы			Уровень заряда
 Горит	 Выкл.	 Мигает	
			от 75 до 100%
			от 50 до 75%
			от 25 до 50%
			от 0 до 25%
			Зарядите аккумуляторную батарею.
			Возможно, аккумуляторная батарея неисправна.

ПРИМЕЧАНИЕ: В зависимости от условий эксплуатации и температуры окружающего воздуха индикация может незначительно отличаться от фактического значения.

Панель управления

На панели управления находятся главный переключатель питания, кнопка переключения режимов и индикатор емкости аккумулятора.

► **Рис.19:** 1. Индикатор аккумулятора 2. Индикатор переключения режимов 3. Основной индикатор питания 4. Кнопка проверки 5. Кнопка переключения режимов 6. Главный переключатель питания

Главный переключатель питания

▲ОСТОРОЖНО: Держите основной переключатель питания выключенным, когда он не используется.

Для включения устройства нажмите главный переключатель питания. Основной индикатор питания загорится зеленым светом. Для выключения устройства нажмите главный переключатель питания еще раз.

ПРИМЕЧАНИЕ: Если основной индикатор питания загорится красным или начнет мигать красным или зеленым, см. раздел инструкций по системе защиты инструмента или аккумулятора.







ПРИМЕЧАНИЕ: Это устройство оснащено функцией автоматического отключения. Для предотвращения случайного запуска главный переключатель питания автоматически отключается, если не нажимать пусковой рычаг в течение определенного периода времени после включения главного переключателя питания.

Кнопка переключения режимов

Переключить режим работы можно нажатием кнопки переключения режимов. После включения устройства оно начинает работу в нормальном режиме. При нажатии кнопки переключения режимов устройство переключается в энергосберегающий режим и индикатор переключения режимов загорается зеленым светом. В энергосберегающем режиме можно уменьшить уровень шума при кошении. Если нажать кнопку переключения режимов еще раз, устройство снова перейдет в нормальный режим.

Индикация оставшегося заряда аккумулятора

Нажмите кнопку проверки для проверки заряда аккумулятора. Индикаторы соответствуют каждому аккумулятору.

Состояние индикатора аккумуляторной батареи		Уровень емкости аккумулятора
Вкл.	Выкл.	
		50 - 100 %
		20 - 50%
		0 - 20%

Действие выключателя

▲ОСТОРОЖНО: Перед установкой блока аккумулятора обязательно убедитесь в том, что рычажный выключатель работает правильно и возвращается в исходное положение после отпускания. Эксплуатация машины с неисправным переключателем может привести к потере контроля над ней и получению тяжелой травмы.

ПРИМЕЧАНИЕ: Если не нажать кнопку включения, газонокосилка не запустится, даже если потянуть рычажный выключатель.

ПРИМЕЧАНИЕ: Газонокосилка может не запуститься по причине перегрузки, если вы косите высокую или густую траву. В таком случае увеличьте высоту стрижки.

Данная газонокосилка оснащена выключателем блокировки и ручкой с выключателем. Заметив какие-либо отклонения в работе любого из этих выключателей, немедленно прекратите работу и проверьте их в ближайшем авторизованном сервисном центре Makita.

1. Установите блоки аккумуляторов. Вставьте ключ блокировки в выключатель блокировки и закройте крышку аккумулятора.
2. Нажмите главный переключатель питания.
3. Нажмите и удерживайте кнопку включения.
4. Возьмите верхнюю рукоятку и потяните рычажный переключатель.

► **Рис.20:** 1. Кнопка включения 2. Верхняя рукоятка 3. Рычаг переключателя

ПРИМЕЧАНИЕ: Если ключ блокировки не вставлен, при нажатии на пусковой рычаг индикатор питания начнет мигать зеленым.

5. Как только двигатель заработает, отпустите кнопку включения. Газонокосилка продолжит работать до тех пор, пока вы не отпустите рычажный выключатель.
6. Для выключения двигателя отпустите рычажный выключатель.

Регулировка высоты стрижки

⚠ ОСТОРОЖНО: При регулировке высоты стрижки не подсовывайте руку или ногу под газонокосилку.

⚠ ОСТОРОЖНО: Перед началом работы обязательно проверьте, что рычаг хорошо входит в паз.

Высоту скашивания можно регулировать в диапазоне от 20 мм до 75 мм.

Вытащите ключ блокировки, потяните рычаг регулировки высоты скашивания наружу относительно корпуса газонокосилки и переместите его в положение, соответствующее желаемой высоте скашивания.

► **Рис.21:** 1. Рычаг регулировки высоты скашивания

Возьмитесь одной рукой за переднюю рукоятку и перемещайте рычаг регулировки высоты скашивания второй рукой.

► **Рис.22:** 1. Рычаг регулировки высоты скашивания 2. Передняя рукоятка

ПРИМЕЧАНИЕ: Значения высоты стрижки приведены только для справки. В зависимости от состояния газона и почвы конечная высота скошенной травы может незначительно отличаться от заданной.

ПРИМЕЧАНИЕ: Чтобы добиться желаемой высоты, выполните пробное скашивание на не слишком заметном участке газона.

Регулировка высоты рукоятки

⚠ ВНИМАНИЕ: Прежде чем удалить болты, крепко возьмитесь за верхнюю рукоятку. Несоблюдение данного требования может привести к получению травм при падении рукоятки.

Рукоятка имеет трехступенчатую регулировку высоты.

1. Ослабьте накатные гайки нижней рукоятки и удалите болты, шайбу и накатные гайки.

► **Рис.23:** 1. Накатная гайка 2. Шайба 3. Болт

2. Отрегулируйте высоту рукоятки.

3. Вставьте болты изнутри, затем наденьте шайбы снаружи и затяните накатные гайки.

Использование насадки для мульчирования

Насадка для мульчирования позволяет сбрасывать измельченную траву обратно на газон, не собирая ее в корзину для травы. При работе с машиной, на которой установлена насадка для мульчирования, снимите корзину для травы.

ПРИМЕЧАНИЕ: При использовании машины со вставкой для мульчирования убедитесь в том, что общая длина травы после срезания составляет не менее 30 мм, а длина среза – не более 15 мм.

► **Рис.24:** (1) 30 мм или больше (2) 15 мм или меньше

Электронная функция

Для простоты эксплуатации устройство оснащено электронными функциями.

- Постоянный контроль скорости
Электронное управление скоростью инструмента для достижения постоянной скорости. Возможность получения тонкой отделки, так как скорость вращения держится на постоянном уровне даже при условиях нагрузки.
- Плавный запуск
Функция плавного запуска уменьшает пусковой удар и смягчает запуск устройства.

ЭКСПЛУАТАЦИЯ

Скашивание

⚠ ОСТОРОЖНО: Перед скашиванием убедитесь, что газона ветки и камни. Кроме того, заблаговременно очистите газон от сорняков.

⚠ ОСТОРОЖНО: При использовании газонокосилки обязательно надевайте защитные очки с боковыми щитками.

⚠ ВНИМАНИЕ: Если внутри корпуса газонокосилки набилась скошенная трава или посторонние предметы, перед очисткой корпуса обязательно вытащите ключ блокировки и блок аккумулятора и наденьте перчатки.

ПРИМЕЧАНИЕ: Используйте машину только для стрижки газонов. Не используйте ее для скашивания сорняков.

► **Рис.25**

Во время работы крепко удерживайте рукоятку обеими руками.

Рекомендованная скорость кошения составляет приблизительно 1 м за 4 с.

► **Рис.26**

Центральные линии на передних колесах показывают ширину полосы скашивания. Используйте их в качестве направляющих, косите полосами. Чтобы равномерно подстричь газон, захватывайте половину или третью часть предыдущей полосы.

► **Рис.27:** 1. Ширина скашивания 2. Зона захвата 3. Центральная линия

Каждый раз меняйте направление движения, чтобы избежать пригибания травы в одном направлении.

► **Рис.28**

Периодически проверяйте степень заполнения корзины для травы. Опорожните корзину, прежде чем она заполнится полностью. Перед каждой проверкой обязательно останавливайте газонокосилку и извлеките ключ блокировки и блок аккумулятора.

ПРИМЕЧАНИЕ: Эксплуатация газонокосилки с заполненной корзиной для травы мешает плавному вращению лезвия и оказывает дополнительную нагрузку на двигатель, что может привести к поломке.

Скашивание высокой травы

Не старайтесь скосить длинную траву за один заход. Вместо этого выполняйте работу в несколько этапов. Стригите газон с интервалом в один или два дня до тех пор, пока он не станет ровным.

► **Рис.29**

ПРИМЕЧАНИЕ: Скашивание высокой травы за один проход может стать причиной ее засыхания. Скошенная трава также может застрять в корпусе косилки.

Опорожнение корзины для травы

⚠ ОСТОРОЖНО: Чтобы снизить риск несчастного случая, регулярно проверяйте корзину для травы на предмет повреждений и потери прочности. При необходимости замените ее.

1. Отпустите рычажный выключатель.
2. Извлеките ключ блокировки.
3. Откройте заднюю крышку и извлеките корзину для травы за специальную рукоятку.
► **Рис.30:** 1. Задняя крышка 2. Ручка 3. Корзина для травы
4. Опорожните корзину для травы.

ОБСЛУЖИВАНИЕ

⚠ ОСТОРОЖНО: Перед помещением на хранение, переноской, осмотром или техническим обслуживанием газонокосилки обязательно вынимайте ключ блокировки и блок аккумулятора.

⚠ ОСТОРОЖНО: Если газонокосилка не используется, обязательно извлеките ключ блокировки. Храните ключ блокировки в безопасном месте, недоступном для детей.

⚠ ОСТОРОЖНО: При осмотре и обслуживании надевайте защитные перчатки.

⚠ ОСТОРОЖНО: При осмотре и техническом обслуживании газонокосилки обязательно надевайте защитные очки с боковыми щитками.

ПРИМЕЧАНИЕ: Запрещается использовать бензин, растворители, спирт и другие подобные жидкости. Это может привести к обесцвечиванию, деформации и трещинам.

Для обеспечения БЕЗОПАСНОСТИ и НАДЕЖНОСТИ оборудования ремонт, любое другое техобслуживание или регулировку необходимо производить в уполномоченных сервис-центрах Makita или сервис-центрах предприятия с использованием только сменных частей производства Makita.

Обслуживание

1. Вытащите ключ блокировки и блоки аккумулятора и закройте крышку отсека аккумулятора.
2. Положите газонокосилку на бок и очистите обрезки травы, скопившиеся на днище.
3. Вода должна стекать к нижней части устройства, где крепится лезвие.

ПРИМЕЧАНИЕ: Запрещается мыть устройство струей воды с высоким напором.

4. Проверьте надежность затяжки всех гаек, болтов, рукояток, винтов, креплений и т. п.
5. Осмотрите подвижные части на предмет повреждений, поломок и износа. Необходимо отремонтировать или заменить поврежденные компоненты.
6. Храните газонокосилку в безопасном месте, недоступном для детей.

Переноска газонокосилки

При переноске газонокосилки два человека должны удерживать ее за переднюю рукоятку и за нижнюю рукоятку, как показано на рисунке.

► **Рис.31:** 1. Нижняя рукоятка 2. Передняя рукоятка

Хранение

Храните газонокосилку в помещении, в сухом, прохладном, запираемом месте. Не храните газонокосилку и зарядное устройство в местах, где температура может подниматься до 40 °C (104 °F) и выше.

1. Откройте заднюю крышку и извлеките корзину для травы за специальную рукоятку.

► **Рис.32:** 1. Задняя крышка 2. Рукоятка 3. Корзина для травы

2. Ослабьте накатные гайки и сложите верхнюю рукоятку.

► **Рис.33:** 1. Верхняя рукоятка 2. Накатная гайка

Снятие или установка лезвия косилки

⚠ ОСТОРОЖНО: Обязательно извлекайте ключ блокировки и блок аккумулятора при снятии и установке лезвия. Невыполнение этого требования может привести к тяжелой травме.

⚠ ОСТОРОЖНО: После отпущения выключателя лезвие продолжает вращаться по инерции в течение нескольких секунд. Не приступайте к выполнению каких-либо операций, пока лезвие полностью не остановится.

⚠ ОСТОРОЖНО: При работе с лезвием обязательно надевайте защитные перчатки.

Снятие лезвия газонокосилки

1. Положите газонокосилку на бок, чтобы рычаг регулировки высоты стрижки оказался сверху.
2. Вставьте в газонокосилку деревянный брусок или другой аналогичный предмет для блокировки лезвия.
3. Поверните болт гаечным ключом против часовой стрелки.
► **Рис.34:** 1. Лезвие газонокосилки 2. Гаечный ключ 3. Деревянный брусок
4. Вытащите последовательно болт, шайбу и лезвие газонокосилки.
► **Рис.35:** 1. Лезвие газонокосилки 2. Шайба 3. Болт

Установка лезвия газонокосилки

Установка лезвия газонокосилки выполняется в порядке, обратном процедуре снятия.

- ▲ОСТОРОЖНО:** Осторожно установите лезвие газонокосилки. Лезвие имеет верхнюю и нижнюю сторону. Расположите лезвие так, чтобы стрелка, обозначающая направление вращения, указывала наружу.
- ▲ОСТОРОЖНО:** Надежно затяните болт по часовой стрелке, чтобы зафиксировать лезвие.
- ▲ОСТОРОЖНО:** Убедитесь в том, что лезвие газонокосилки и все крепежные детали установлены правильно и надежно затянуты.
- ▲ОСТОРОЖНО:** При замене лезвий всегда следуйте инструкциям, приведенным в руководстве по эксплуатации.

ПОИСК И УСТРАНЕНИЕ НЕИСПРАВНОСТЕЙ

Прежде чем обращаться по поводу ремонта, проведите осмотр самостоятельно. Если обнаружена неисправность, не указанная в руководстве, не пытайтесь разобрать инструмент. Обратитесь в один из авторизованных сервисных центров Makita, в которых для ремонта всегда используются оригинальные детали Makita.

Состояние неисправности	Возможная причина (неисправности)	Способ устранения
Газонокосилка не запускается.	Не установлены два блока аккумуляторов.	Установите заряженные блоки аккумуляторов.
	Неисправен аккумулятор (под напряжением)	Зарядите блок аккумулятора. Если перезарядка не помогает, замените блок аккумулятора.
	Ключ блокировки не вставлен.	Вставьте ключ блокировки.
После непродолжительного использования двигатель останавливается.	Низкий уровень заряда аккумулятора.	Зарядите блок аккумулятора. Если перезарядка не помогает, замените блок аккумулятора.
	Установлена слишком малая высота срезания.	Увеличьте высоту срезания.
Двигатель не достигает максимальной частоты вращения.	Неправильно установлен блок аккумулятора.	Вставьте блок аккумулятора, как описано в этом руководстве.
	Заряд аккумулятора падает.	Зарядите блок аккумулятора. Если перезарядка не помогает, замените блок аккумулятора.
	Привод работает неправильно.	Обратитесь в местный авторизованный центр для ремонта.
Лезвие газонокосилки не вращается: ⇒ немедленно выключите косилку!	Посторонний объект (например, ветка) застрял у лезвия.	Удалите посторонний предмет.
	Привод работает неправильно.	Обратитесь в местный авторизованный центр для ремонта.
Сильная вибрация: ⇒ немедленно выключите косилку!	Лезвие разбалансировано, изношено слишком сильно или неравномерно.	Замените лезвие.

ДОПОЛНИТЕЛЬНЫЕ ПРИНАДЛЕЖНОСТИ

▲ВНИМАНИЕ: Данные принадлежности или приспособления рекомендуются для использования с инструментом Makita, указанным в настоящем руководстве. Использование других принадлежностей или приспособлений может привести к получению травмы. Используйте принадлежность или приспособление только по указанному назначению.

Если вам необходимо содействие в получении дополнительной информации по этим принадлежностям, свяжитесь с вашим сервис-центром Makita.

- Лезвие газонокосилки
- Оригинальный аккумулятор и зарядное устройство Makita

ПРИМЕЧАНИЕ: Некоторые элементы списка могут входить в комплект инструмента в качестве стандартных приспособлений. Они могут отличаться в зависимости от страны.

Makita Europe N.V. Jan-Baptist Vinkstraat 2,
3070 Kortenberg, Belgium

Makita Corporation 3-11-8, Sumiyoshi-cho,
Anjo, Aichi 446-8502 Japan

www.makita.com

885657B967 EN, SL, SQ, BG, HR, MK, SR, RO, UK, RU 20191121
--